



FICHE TECHNIQUE

• Nous acceptons différents formats de fichier : **.PDF, .JPG, .TIFF, .EPS, .PSD, .AI, .PPT, .PPTX, .DOC, .DOCX.**

Néanmoins, il est fortement conseillé d'envoyer des **fichiers PDF** afin d'éviter tout problème de compatibilité. Il est favorable de mettre votre visuel au format d'impression fini, page à page.

• Si votre document comporte un fond de couleur (ex : un aplat de couleur en fond, une photographie étendue sur tout le document ou des éléments graphiques allant jusqu'au bord), vous devez faire dépasser la couleur de **3 mm** au minimum par rapport au format final du document pour couper « dans la couleur » et éviter un contour blanc sur la tranche. Ce dépassement de couleur est appelé **fond perdu**.

• Les polices de caractères doivent être **vectorisées** ou **incorporées**.

• Le mode colorimétrique de votre fichier doit être en **CMNJ** et non en RVB.

• Privilégier les images avec une résolution minimum de **300 dpi** afin de garantir une qualité optimale lors de l'impression.

• Il est recommandé de travailler avec le profil colorimétrique **Adobe RGB 1998** en entrée et le **Fogra_39** en sortie. (Ces profils sont téléchargeables sur le site de l'ECI.)

• Lors de l'export PDF du fichier privilégier comme paramètres prédéfinis la norme **PDF/X-3**.

GABARIT

Exemple : **FORMAT A6**

Format fini : 148 x 105 mm

Format attendu avec fond perdu : 154 x 111 mm

Format attendu sans fond perdu : 148 x 105 mm

Fichier attendu : PDF

Recto : 1 fichier de 1 page

Recto/Verso : 1 fichier de X pages

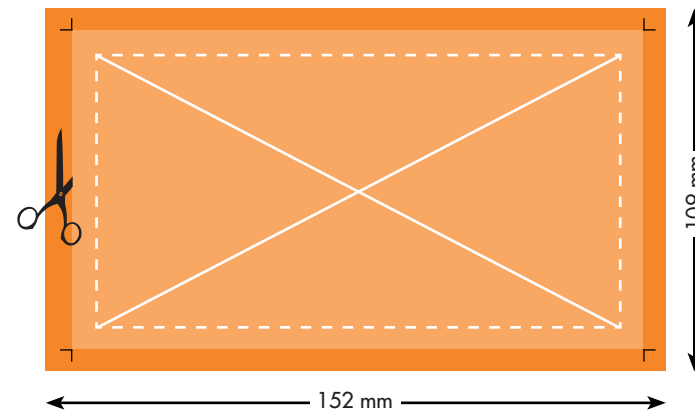

■ Zone de support avec fond perdu : 154 x 111 mm

■ Zone de support : 148 x 105 mm

□ Zone de marge de sécurité : 143 x 100 mm

N'inscrire aucune information en dehors de la marge de sécurité.



FICHE TECHNIQUE

• Nous acceptons différents formats de fichier : **.PDF, .JPG, .TIFF, .EPS, .PSD, .AI, .PPT, .PPTX, .DOC, .DOCX.**

Néanmoins, il est fortement conseillé d'envoyer des **fichiers PDF** afin d'éviter tout problème de compatibilité. Il est favorable de mettre votre visuel au format d'impression fini, page à page.

• Si votre document comporte un fond de couleur (ex : un aplat de couleur en fond, une photographie étendue sur tout le document ou des éléments graphiques allant jusqu'au bord), vous devez faire dépasser la couleur de **3 mm** au minimum par rapport au format final du document pour couper « dans la couleur » et éviter un contour blanc sur la tranche. Ce dépassement de couleur est appelé **fond perdu**.

• Les polices de caractères doivent être **vectorisées** ou **incorporées**.

• Le mode colorimétrique de votre fichier doit être en **CMNJ** et non en RVB.

• Privilégier les images avec une résolution minimum de **300 dpi** afin de garantir une qualité optimale lors de l'impression.

• Il est recommandé de travailler avec le profil colorimétrique **Adobe RGB 1998** en entrée et le **Fogra_39** en sortie. (Ces profils sont téléchargeables sur le site de l'E.C.I.)

• Lors de l'export PDF du fichier, privilégier comme paramètres prédéfinis la norme **PDF/X-3**.

GABARIT

Exemple : **FORMAT 85 x 55 mm**

Format fini : 85 x 55 mm

Format attendu avec fond perdu : 91 x 61 mm

Format attendu sans fond perdu : 85 x 55 mm

Fichier attendu : PDF

Recto : 1 fichier de 1 page

Recto/Verso : 1 fichier de X pages

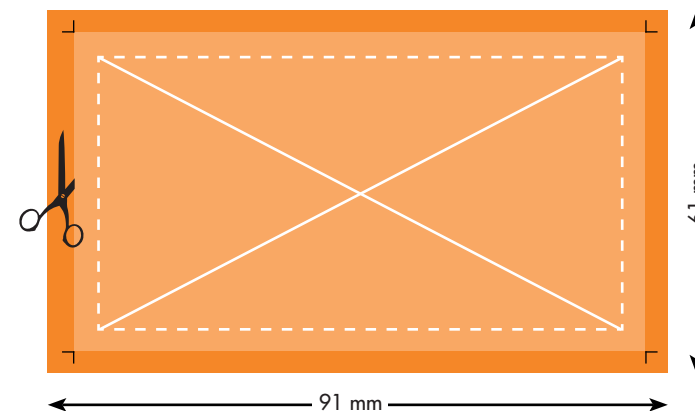

 Zone de support avec fond perdu : 91 x 61 mm

 Zone de support : 85 x 55 mm

 Zone de marge de sécurité : 80 x 50 mm

N'inscrire aucune information en dehors de la marge de sécurité.



FICHE TECHNIQUE

• Nous acceptons différents formats de fichier : **.PDF, .JPG, .TIFF, .EPS, .PSD, .AI, .PPT, .PPTX, .DOC, .DOCX.**

Néanmoins, il est fortement conseillé d'envoyer des **fichiers PDF** afin d'éviter tout problème de compatibilité. Il est favorable de mettre votre visuel au format d'impression fini, page à page.

• Si votre document comporte un fond de couleur (ex : un aplat de couleur en fond, une photographie étendue sur tout le document ou des éléments graphiques allant jusqu'au bord), vous devez faire dépasser la couleur de **3 mm** au minimum par rapport au format final du document pour couper « dans la couleur » et éviter un contour blanc sur la tranche. Ce dépassement de couleur est appelé **fond perdu**.

• Les polices de caractères doivent être **vectorisées** ou **incorporées**.

• Le mode colorimétrique de votre fichier doit être en **CMNJ** et non en RVB.

• Privilégier les images avec une résolution minimum de **300 dpi** afin de garantir une qualité optimale lors de l'impression.

• Il est recommandé de travailler avec le profil colorimétrique **Adobe RGB 1998** en entrée et le **Fogra_39** en sortie. (Ces profils sont téléchargeables sur le site de l'ECI.)

• Lors de l'export PDF du fichier, privilégier comme paramètres prédéfinis la norme **PDF/X-3**.

GABARIT

Exemple : **FORMAT 85 x 55 mm avec coins arrondis**

Format fini : 85 x 55 mm

Format attendu avec fond perdu : 91 x 61 mm

Format attendu sans fond perdu : 85 x 55 mm

Fichier attendu : PDF

Recto : 1 fichier de 1 page

Recto/Verso : 1 fichier de X pages

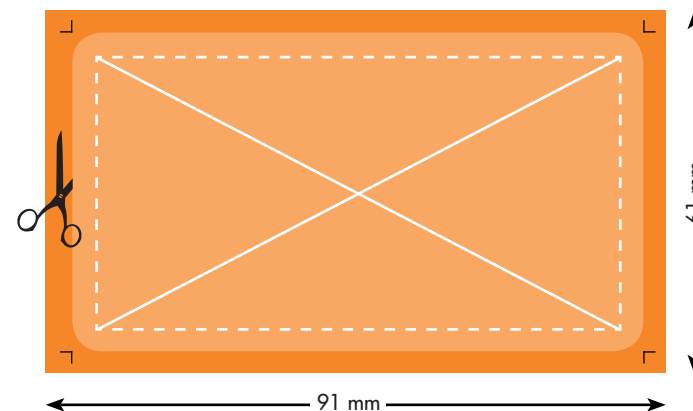

 Zone de support avec fond perdu : 91 x 61 mm

 Zone de support : 85 x 55 mm

 Zone de marge de sécurité : 80 x 50 mm

N'inscrire aucune information en dehors de la marge de sécurité.



FICHE TECHNIQUE

• Nous acceptons différents formats de fichier : **.PDF, .JPG, .TIFF, .EPS, .PSD, .AI, .PPT, .PPTX, .DOC, .DOCX.**

Néanmoins, il est fortement conseillé d'envoyer des **fichiers PDF** afin d'éviter tout problème de compatibilité. Il est favorable de mettre votre visuel au format d'impression fini, page à page.

• Si votre document comporte un fond de couleur (ex : un aplat de couleur en fond, une photographie étendue sur tout le document ou des éléments graphiques allant jusqu'au bord), vous devez faire dépasser la couleur de **3 mm** au minimum de chaque côté par rapport au format final du document pour couper « dans la couleur » et éviter un contour blanc sur la tranche. Ce dépassement de couleur est appelé **fond perdu**.

• Les polices de caractères doivent être **vectorisées** ou **incorporées**.

• Le mode colorimétrique de votre fichier doit être en **CMNJ** et non en RVB.

• Privilégier les images avec une résolution minimum de **300 dpi** afin de garantir une qualité optimale lors de l'impression.

• Il est recommandé de travailler avec le profil colorimétrique **Adobe RGB 1998** en entrée et le **Fogra_39** en sortie. (Ces profils sont téléchargeables sur le site de l'ECL.)

• Lors de l'export PDF du fichier privilégier comme paramètres prédéfinis la norme **PDF/X-3**.

GABARIT

Exemple : **FORMAT 210 x 100 mm**

Format fini : 210 x 100 mm

Format attendu avec fond perdu : 216 x 106 mm

Format attendu sans fond perdu : 210 x 100 mm

Fichier attendu : PDF

Recto : 1 fichier de 1 page

Recto/Verso : 1 fichier de X pages

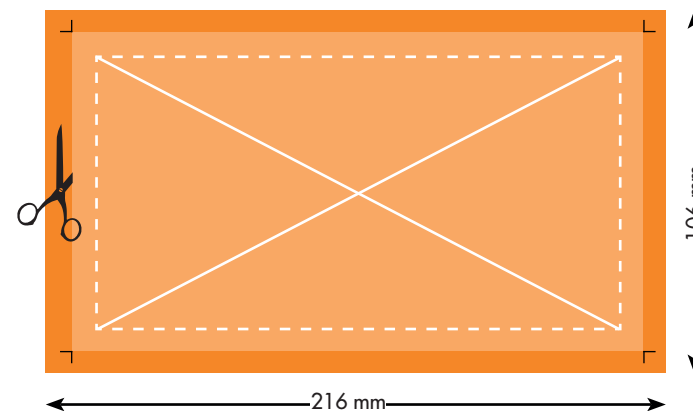

 Zone de support avec fond perdu : 216 x 106 mm

 Zone de support : 210 x 100 mm

 Zone de marge de sécurité : 205 x 95 mm

N'inscrire aucune information en dehors de la marge de sécurité.



FICHE TECHNIQUE

• Nous acceptons différents formats de fichier : **.PDF, .JPG, .TIFF, .EPS, .PSD, .AI, .PPT, .PPTX, .DOC, .DOCX.**

Néanmoins, il est fortement conseillé d'envoyer des **fichiers PDF** afin d'éviter tout problème de compatibilité. Il est favorable de mettre votre visuel au format d'impression fini, page à page.

• Si votre document comporte un fond de couleur (ex : un aplat de couleur en fond, une photographie étendue sur tout le document ou des éléments graphiques allant jusqu'au bord), vous devez faire dépasser la couleur de **3 mm** au minimum par rapport au format final du document pour couper « dans la couleur » et éviter un contour blanc sur la tranche. Ce dépassement de couleur est appelé **fond perdu**.

• Les polices de caractères doivent être **vectorisées** ou **incorporées**.

• Le mode colorimétrique de votre fichier doit être en **CMNJ** et non en RVB.

• Privilégier les images avec une résolution minimum de **300 dpi** afin de garantir une qualité optimale lors de l'impression.

• Il est recommandé de travailler avec le profil colorimétrique **Adobe RGB 1998** en entrée et le **Fogra_39** en sortie. (Ces profils sont téléchargeables sur le site de l'ECI.)

• Lors de l'export PDF du fichier privilégier comme paramètres prédéfinis la norme **PDF/X-3**.

GABARIT

Exemple : **FORMAT A6**

Format fini : 148 x 105 mm

Format attendu avec fond perdu : 152 x 109 mm

Format attendu sans fond perdu : 148 x 105 mm

Fichier attendu : PDF

Recto : 1 fichier de 1 page

Recto/Verso : 1 fichier de X pages

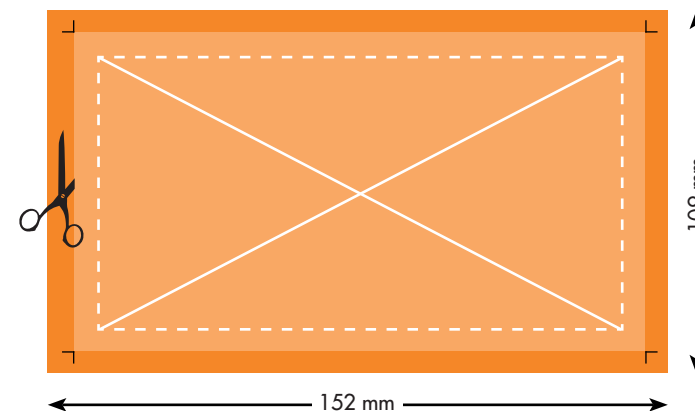

■ Zone de support avec fond perdu : 152 x 109 mm

■ Zone de support : 148 x 105 mm

□ Zone de marge de sécurité : 143 x 100 mm

N'inscrire aucune information en dehors de la marge de sécurité.



FICHE TECHNIQUE

• Nous acceptons différents formats de fichier : **.PDF, .JPG, .TIFF, .EPS, .PSD, .AI, .PPT, .PPTX, .DOC, .DOCX.**

Néanmoins, il est fortement conseillé d'envoyer des **fichiers PDF** afin d'éviter tout problème de compatibilité. Il est favorable de mettre votre visuel au format d'impression fini, page à page.

• Si votre document comporte un fond de couleur (ex : un aplat de couleur en fond, une photographie étendue sur tout le document ou des éléments graphiques allant jusqu'au bord), vous devez faire dépasser la couleur de **3 mm** au minimum par rapport au format final du document pour couper « dans la couleur » et éviter un contour blanc sur la tranche. Ce dépassement de couleur est appelé **fond perdu**.

• Les polices de caractères doivent être **vectorisées** ou **incorporées**.

• Le mode colorimétrique de votre fichier doit être en **CMNJ** et non en RVB.

• Privilégier les images avec une résolution minimum de **300 dpi** afin de garantir une qualité optimale lors de l'impression.

• Il est recommandé de travailler avec le profil colorimétrique **Adobe RGB 1998** en entrée et le **Fogra_39** en sortie. (Ces profils sont téléchargeables sur le site de l'ECI.)

• Lors de l'export PDF du fichier privilégier comme paramètres prédéfinis la norme **PDF/X-3**.

GABARIT

Exemple : **FORMAT A6**

Format fini : 148 x 105 mm

Format attendu avec fond perdu : 152 x 109 mm

Format attendu sans fond perdu : 148 x 105 mm

Fichier attendu : PDF

Recto : 1 fichier de 1 page

Recto/Verso : 1 fichier de X pages

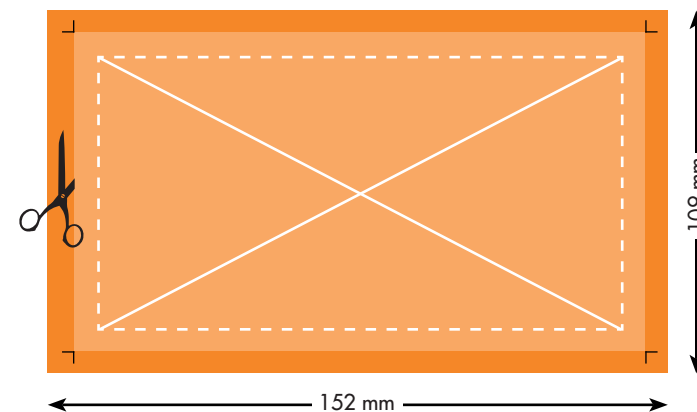

 Zone de support avec fond perdu : 152 x 109 mm

 Zone de support : 148 x 105 mm

 Zone de marge de sécurité : 143 x 100 mm

N'inscrire aucune information en dehors de la marge de sécurité.



FICHE TECHNIQUE

• Nous acceptons différents formats de fichier : **.PDF, .JPG, .TIFF, .EPS, .PSD, .AI, .PPT, .PPTX, .DOC, .DOCX.**

Néanmoins, il est fortement conseillé d'envoyer des **fichiers PDF** afin d'éviter tout problème de compatibilité. Il est favorable de mettre votre visuel au format d'impression fini, page à page.

• Si votre document comporte un fond de couleur (ex : un aplat de couleur en fond, une photographie étendue sur tout le document ou des éléments graphiques allant jusqu'au bord), vous devez faire dépasser la couleur de **3 mm** au minimum par rapport au format final du document pour couper « dans la couleur » et éviter un contour blanc sur la tranche. Ce dépassement de couleur est appelé **fond perdu**.

• Les polices de caractères doivent être **vectorisées** ou **incorporées**.

• Le mode colorimétrique de votre fichier doit être en **CMNJ** et non en RVB.

• Privilégier les images avec une résolution minimum de **300 dpi** afin de garantir une qualité optimale lors de l'impression.

• Il est recommandé de travailler avec le profil colorimétrique **Adobe RGB 1998** en entrée et le **Fogra_39** en sortie. (Ces profils sont téléchargeables sur le site de l'ECI.)

• Lors de l'export PDF du fichier privilégier comme paramètres prédéfinis la norme **PDF/X-3**.

GABARIT

Exemple : **FORMAT 86 x 54 mm avec coins arrondis**

Format fini : 86 x 54 mm

Format attendu avec fond perdu : 92 x 60 mm

Format attendu sans fond perdu : 86 x 54 mm

Fichier attendu : PDF

Recto : 1 fichier de 1 page

Recto/Verso : 1 fichier de X pages

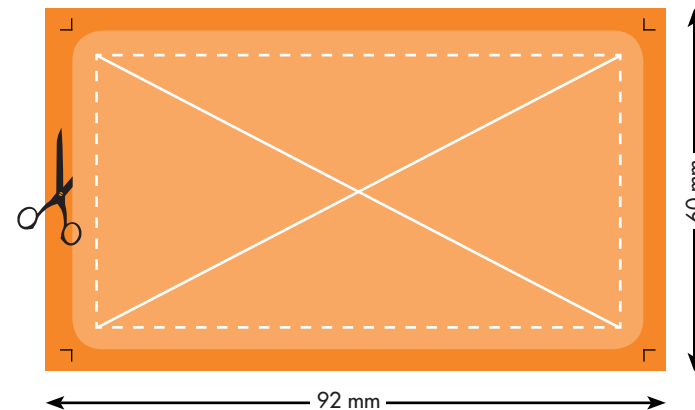

 Zone de support avec fond perdu : 92 x 60 mm

 Zone de support : 86 x 54 mm

 Zone de marge de sécurité : 80 x 48 mm

N'inscrire aucune information en dehors de la marge de sécurité.



FICHE TECHNIQUE

• Nous acceptons différents formats de fichier : **.PDF, .JPG, .TIFF, .EPS, .PSD, .AI, .PPT, .PPTX, .DOC, .DOCX.**

Néanmoins, il est fortement conseillé d'envoyer des **fichiers PDF** afin d'éviter tout problème de compatibilité. Il est favorable de mettre votre visuel au format d'impression fini, page à page.

• Si votre document comporte un fond de couleur (ex : un aplat de couleur en fond, une photographie étendue sur tout le document ou des éléments graphiques allant jusqu'au bord), vous devez faire dépasser la couleur de **3 mm** au minimum par rapport au format final du document pour couper « dans la couleur » et éviter un contour blanc sur la tranche. Ce dépassement de couleur est appelé **fond perdu**.

• Les polices de caractères doivent être **vectorisées** ou **incorporées**.

• Le mode colorimétrique de votre fichier doit être en **CMNJ** et non en RVB.

• Privilégier les images avec une résolution minimum de **300 dpi** afin de garantir une qualité optimale lors de l'impression.

• Il est recommandé de travailler avec le profil colorimétrique **Adobe RGB 1998** en entrée et le **Fogra_39** en sortie. (Ces profils sont téléchargeables sur le site de l'ECI.)

• Lors de l'export PDF du fichier privilégier comme paramètres prédéfinis la norme **PDF/X-3**.

GABARIT

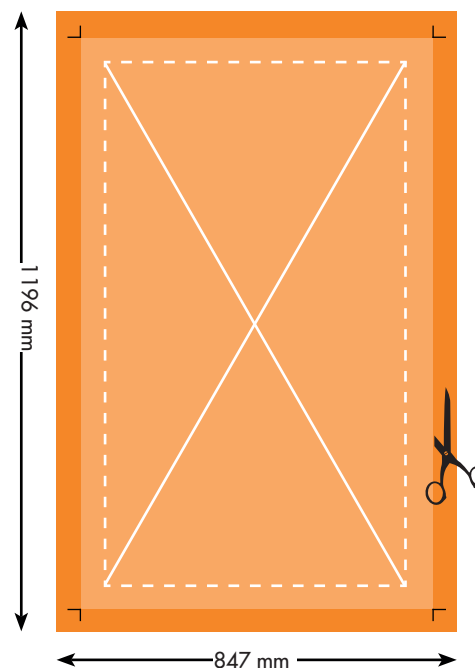

Exemple : FORMAT A0

Format fini : A0 (841 x 1189 mm)
Format attendu avec FP : 847 x 1195 mm
Format attendu sans FP : 841 x 1189 mm
Fichier attendu : PDF
Recto : 1 fichier de 1 page

 Zone de support avec fond perdu : 847 x 1195 mm

 Zone de support : 841 x 1189 mm

 Zone de marge de sécurité : 836 x 1185 mm

N'inscrire aucune information en dehors de la marge de sécurité.



FICHE TECHNIQUE

• Nous acceptons différents formats de fichier : **.PDF, .JPG, .TIFF, .EPS, .PSD, .AI, .PPT, .PPTX, .DOC, .DOCX.**

Néanmoins, il est fortement conseillé d'envoyer des **fichiers PDF** afin d'éviter tout problème de compatibilité. Il est favorable de mettre votre visuel au format d'impression fini, page à page.

• Si votre document comporte un fond de couleur (ex : un aplat de couleur en fond, une photographie étendue sur tout le document ou des éléments graphiques allant jusqu'au bord), vous devez faire dépasser la couleur de **3 mm** au minimum par rapport au format final du document pour couper « dans la couleur » et éviter un contour blanc sur la tranche. Ce dépassement de couleur est appelé **fond perdu**.

• Les polices de caractères doivent être **vectorisées** ou **incorporées**.

• Le mode colorimétrique de votre fichier doit être en **CMNJ** et non en RVB.

• Privilégier les images avec une résolution minimum de **300 dpi** afin de garantir une qualité optimale lors de l'impression.

• Il est recommandé de travailler avec le profil colorimétrique **Adobe RGB 1998** en entrée et le **Fogra_39** en sortie. (Ces profils sont téléchargeables sur le site de l'ECl.)

• Lors de l'export PDF du fichier privilégier comme paramètres prédéfinis la norme **PDF/X-3**.

GABARIT

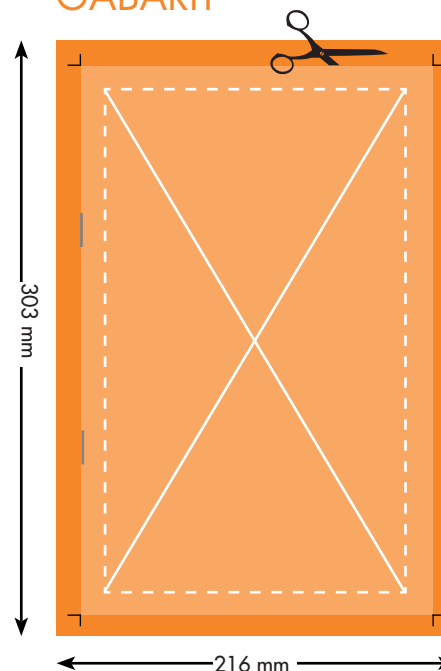

Exemple : FORMAT A4 fermé

Format fini : A4 (210 x 297 mm)

Format ouvert : A3 (297 x 420 mm)

Format attendu avec FP : 216 x 303 mm

Format attendu sans FP : 210 x 297 mm

Fichier attendu : PDF

Faire un multiple de 4 pages

Ordre des pages :

Couv 1 + Couv 2 + Page 1 + Page 2 +
Page 3 + Page 4 + ... + Couv 3 + Couv 4.

 Zone de support avec fond perdu : 216 x 303 mm

 Zone de support : 210 x 297 mm

 Zone de marge de sécurité : 205 x 292 mm

N'inscrire aucune information en dehors de la marge de sécurité.



FICHE TECHNIQUE

• Nous acceptons différents formats de fichier : **.PDF, .JPG, .TIFF, .EPS, .PSD, .AI, .PPT, .PPTX, .DOC, .DOCX.**

Néanmoins, il est fortement conseillé d'envoyer des **fichiers PDF** afin d'éviter tout problème de compatibilité. Il est favorable de mettre votre visuel au format d'impression fini, page à page.

• Si votre document comporte un fond de couleur (ex : un aplat de couleur en fond, une photographie étendue sur tout le document ou des éléments graphiques allant jusqu'au bord), vous devez faire dépasser la couleur de **3 mm** au minimum par rapport au format final du document pour couper « dans la couleur » et éviter un contour blanc sur la tranche. Ce dépassement de couleur est appelé **fond perdu**.

• Les polices de caractères doivent être **vectorisées** ou **incorporées**.

• Le mode colorimétrique de votre fichier doit être en **CMNJ** et non en RVB.

• Privilégier les images avec une résolution minimum de **300 dpi** afin de garantir une qualité optimale lors de l'impression.

• Il est recommandé de travailler avec le profil colorimétrique **Adobe RGB 1998** en entrée et le **Fogra_39** en sortie. (Ces profils sont téléchargeables sur le site de l'ECI.)

• Lors de l'export PDF du fichier privilégier comme paramètres prédéfinis la norme **PDF/X-3**.

GABARIT

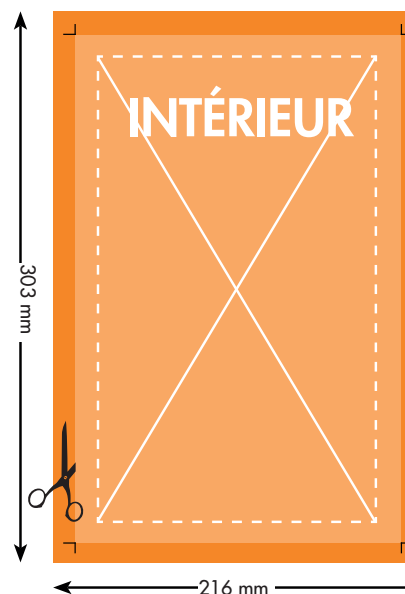

Exemple : FORMAT A4 fermé + 10 mm de dos carré collé

Format fini : A4 (210 x 297 mm)

Format ouvert : A3 (297 x 420 mm)

Format attendu avec FP : 216 x 303 mm

Format attendu sans FP : 210 x 297 mm

Fichiers attendus : PDF

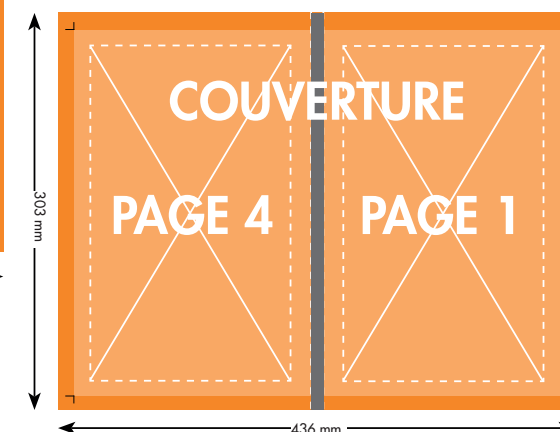

 Zone de support avec fond perdu

 Zone de support

 Épaisseur du dos carré collé

 Zone de marge de sécurité

*N'inscrire aucune information en dehors de la marge de sécurité.
Merci de nous fournir un fichier pour la couverture + un pour l'intérieur.*



FICHE TECHNIQUE

• Nous acceptons différents formats de fichier : **.PDF, .JPG, .TIFF, .EPS, .PSD, .AI, .PPT, .PPTX, .DOC, .DOCX.**

Néanmoins, il est fortement conseillé d'envoyer des **fichiers PDF** afin d'éviter tout problème de compatibilité. Il est favorable de mettre votre visuel au format d'impression fini, page à page.

• Si votre document comporte un fond de couleur (ex : un aplat de couleur en fond, une photographie étendue sur tout le document ou des éléments graphiques allant jusqu'au bord), vous devez faire dépasser la couleur de **3 mm** au minimum par rapport au format final du document pour couper « dans la couleur » et éviter un contour blanc sur la tranche. Ce dépassement de couleur est appelé **fond perdu**.

• Les polices de caractères doivent être **vectorisées** ou **incorporées**.

• Le mode colorimétrique de votre fichier doit être en **CMNJ** et non en RVB.

• Privilégier les images avec une résolution minimum de **300 dpi** afin de garantir une qualité optimale lors de l'impression.

• Il est recommandé de travailler avec le profil colorimétrique **Adobe RGB 1998** en entrée et le **Fogra_39** en sortie. (Ces profils sont téléchargeables sur le site de l'ECI.)

• Lors de l'export PDF du fichier privilégier comme paramètres prédéfinis la norme **PDF/X-3**.

GABARIT

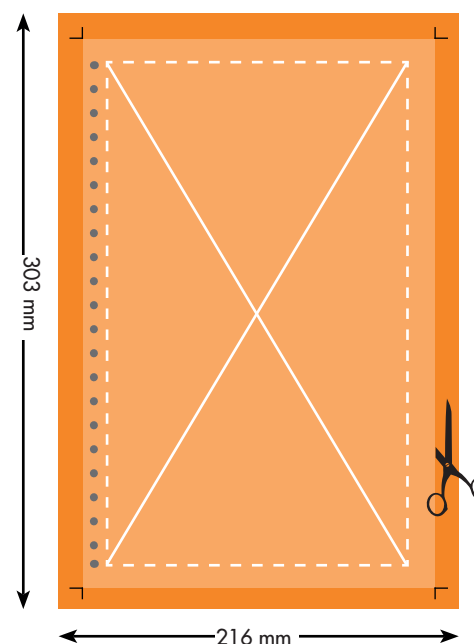

Exemple : FORMAT A4 fermé

Format fini : A4 (210 x 297 mm)

Format ouvert : A3 (297 x 420 mm)

Format attendu avec FP : 216 x 303 mm

Format attendu sans FP : 210 x 297 mm

Fichier attendu : PDF

 Zone de support avec fond perdu : 216 x 303 mm

 Zone de support : 210 x 297 mm

 Zone de marge de sécurité : 205 x 292 mm

 Reliure (plastique, métallique)

N'inscrire aucune information en dehors de la marge de sécurité.



FICHE TECHNIQUE

• Nous acceptons différents formats de fichier : **.PDF, .JPG, .TIFF, .EPS, .PSD, .AI, .PPT, .PPTX, .DOC, .DOCX.**

Néanmoins, il est fortement conseillé d'envoyer des **fichiers PDF** afin d'éviter tout problème de compatibilité. Il est favorable de mettre votre visuel au format d'impression fini, page à page.

• Si votre document comporte un fond de couleur (ex : un aplat de couleur en fond, une photographie étendue sur tout le document ou des éléments graphiques allant jusqu'au bord), vous devez faire dépasser la couleur de **3 mm** au minimum par rapport au format final du document pour couper « dans la couleur » et éviter un contour blanc sur la tranche. Ce dépassement de couleur est appelé **fond perdu**.

• Les polices de caractères doivent être **vectorisées** ou **incorporées**.

• Le mode colorimétrique de votre fichier doit être en **CMNJ** et non en RVB.

• Privilégier les images avec une résolution minimum de **300 dpi** afin de garantir une qualité optimale lors de l'impression.

• Il est recommandé de travailler avec le profil colorimétrique **Adobe RGB 1998** en entrée et le **Fogra_39** en sortie. (Ces profils sont téléchargeables sur le site de l'ECI.)

• Lors de l'export PDF du fichier privilégier comme paramètres prédéfinis la norme **PDF/X-3**.

GABARIT

Exemple : Dépliant 2 volets | FORMAT A5 fermé

Format fini : A5 (148,5 x 210 mm)

Format ouvert : A4 (210 x 297 mm)

Format attendu avec FP : 216 x 303 mm

Format attendu sans FP : 210 x 297 mm

Fichier attendu : PDF

Recto : 1 fichier de 1 page

Recto/Verso : 1 fichier de X pages

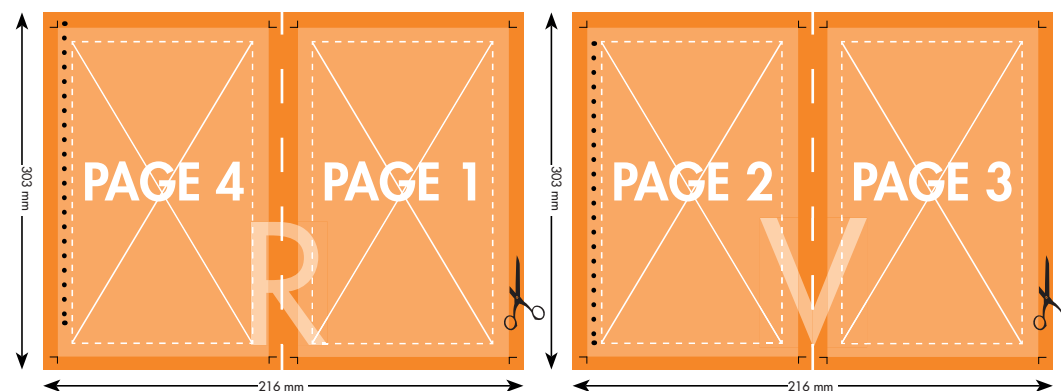

 Zone de support avec fond perdu : 216 x 303 mm

 Zone de support : 210 x 297 mm

 Zone de marge de sécurité : 205 x 292 mm

N'inscrire aucune information en dehors de la marge de sécurité.



FICHE TECHNIQUE

• Nous acceptons différents formats de fichier : **.PDF, .JPG, .TIFF, .EPS, .PSD, .AI, .PPT, .PPTX, .DOC, .DOCX.**

Néanmoins, il est fortement conseillé d'envoyer des **fichiers PDF** afin d'éviter tout problème de compatibilité. Il est favorable de mettre votre visuel au format d'impression fini, page à page.

• Si votre document comporte un fond de couleur (ex : un aplat de couleur en fond, une photographie étendue sur tout le document ou des éléments graphiques allant jusqu'au bord), vous devez faire dépasser la couleur de **3 mm** au minimum par rapport au format final du document pour couper « dans la couleur » et éviter un contour blanc sur la tranche. Ce dépassement de couleur est appelé **fond perdu**.

• Les polices de caractères doivent être **vectorisées** ou **incorporées**.

• Le mode colorimétrique de votre fichier doit être en **CMNJ** et non en RVB.

• Privilégier les images avec une résolution minimum de **300 dpi** afin de garantir une qualité optimale lors de l'impression.

• Il est recommandé de travailler avec le profil colorimétrique **Adobe RGB 1998** en entrée et le **Fogra_39** en sortie. (Ces profils sont téléchargeables sur le site de l'ECI.)

• Lors de l'export PDF du fichier privilégier comme paramètres prédéfinis la norme **PDF/X-3**.

GABARIT

Exemple : **FORMAT 128 x 50 mm**

Format fini : 128 x 50 mm

Format attendu avec fond perdu : 134 x 56 mm

Format attendu sans fond perdu : 128 x 50 mm

Fichier attendu : PDF

Recto : 1 fichier de 1 page

Recto/Verso : 1 fichier de X pages

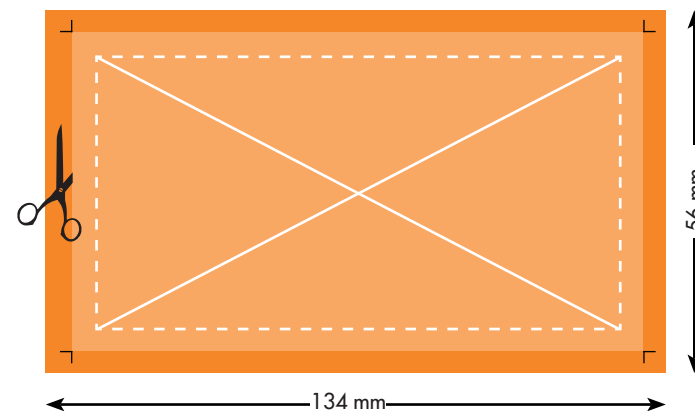

 Zone de support avec fond perdu : 134 x 66 mm

 Zone de support : 128 x 50 mm

 Zone de marge de sécurité : 125 x 47 mm

N'inscrire aucune information en dehors de la marge de sécurité.



FICHE TECHNIQUE

• Nous acceptons différents formats de fichier : **.PDF, .JPG, .TIFF, .EPS, .PSD, .AI, .PPT, .PPTX, .DOC, .DOCX.**

Néanmoins, il est fortement conseillé d'envoyer des **fichiers PDF** afin d'éviter tout problème de compatibilité. Il est favorable de mettre votre visuel au format d'impression fini, page à page.

• Si votre document comporte un fond de couleur (ex : un aplat de couleur en fond, une photographie étendue sur tout le document ou des éléments graphiques allant jusqu'au bord), vous devez faire dépasser la couleur de **3 mm** au minimum par rapport au format final du document pour couper « dans la couleur » et éviter un contour blanc sur la tranche. Ce dépassement de couleur est appelé **fond perdu**.

• Les polices de caractères doivent être **vectorisées** ou **incorporées**.

• Le mode colorimétrique de votre fichier doit être en **CMNJ** et non en RVB.

• Privilégier les images avec une résolution minimum de **300 dpi** afin de garantir une qualité optimale lors de l'impression.

• Il est recommandé de travailler avec le profil colorimétrique **Adobe RGB 1998** en entrée et le **Fogra_39** en sortie. (Ces profils sont téléchargeables sur le site de l'ECI.)

• Lors de l'export PDF du fichier privilégier comme paramètres prédéfinis la norme **PDF/X-3**.

GABARIT

Exemple : **FORMAT 155 x 200 mm**

Format fini : 155 x 200 mm

Format attendu avec fond perdu : 161 x 206 mm

Format attendu sans fond perdu : 155 x 200 mm

Fichier attendu : PDF

Recto : 1 fichier de 1 page

Recto/Verso : 1 fichier de X pages

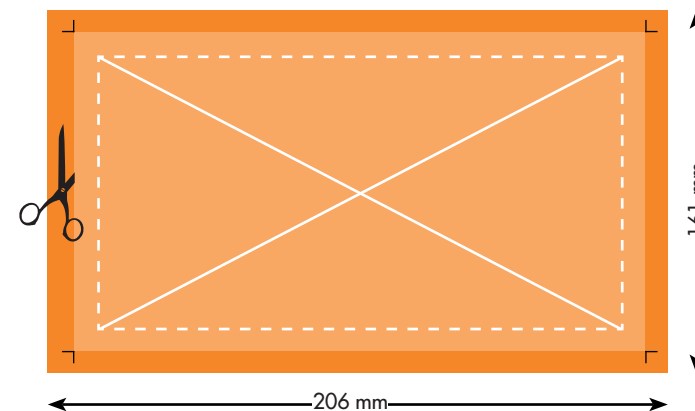

 Zone de support avec fond perdu : 161 x 206 mm

 Zone de support : 155 x 200 mm

 Zone de marge de sécurité : 152 x 197 mm

N'inscrire aucune information en dehors de la marge de sécurité.



FICHE TECHNIQUE

• Nous acceptons différents formats de fichier : **.PDF, .JPG, .TIFF, .EPS, .PSD, .AI, .PPT, .PPTX, .DOC, .DOCX.**

Néanmoins, il est fortement conseillé d'envoyer des **fichiers PDF** afin d'éviter tout problème de compatibilité. Il est favorable de mettre votre visuel au format d'impression fini, page à page.

• Si votre document comporte un fond de couleur (ex : un aplat de couleur en fond, une photographie étendue sur tout le document ou des éléments graphiques allant jusqu'au bord), vous devez faire dépasser la couleur de **3 mm** au minimum par rapport au format final du document pour couper « dans la couleur » et éviter un contour blanc sur la tranche. Ce dépassement de couleur est appelé **fond perdu**.

• Les polices de caractères doivent être **vectorisées** ou **incorporées**.

• Le mode colorimétrique de votre fichier doit être en **CMNJ** et non en RVB.

• Privilégier les images avec une résolution minimum de **300 dpi** afin de garantir une qualité optimale lors de l'impression.

• Il est recommandé de travailler avec le profil colorimétrique **Adobe RGB 1998** en entrée et le **Fogra_39** en sortie. (Ces profils sont téléchargeables sur le site de l'E.C.I.)

• Lors de l'export PDF du fichier privilégier comme paramètres prédéfinis la norme **PDF/X-3**.

GABARIT

Exemple : **FORMAT A6**

Format fini : 148 x 105 mm

Format attendu avec fond perdu : 154 x 111 mm

Format attendu sans fond perdu : 148 x 105 mm

Fichier attendu : PDF

Recto : 1 fichier de 1 page

Recto/Verso : 1 fichier de X pages

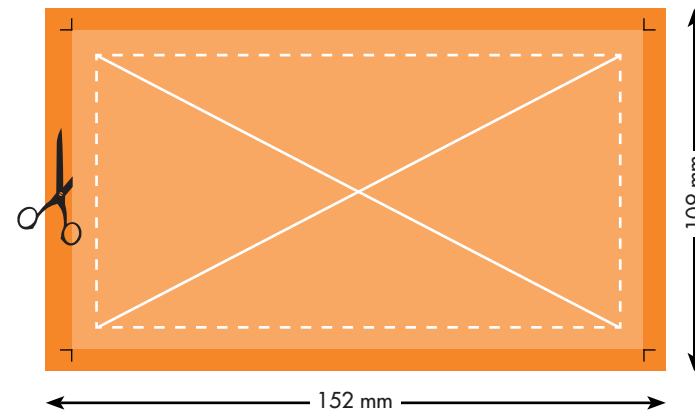

 Zone de support avec fond perdu : 154 x 111 mm

 Zone de support : 148 x 105 mm

 Zone de marge de sécurité : 143 x 100 mm

N'inscrire aucune information en dehors de la marge de sécurité.



FICHE TECHNIQUE

• Nous acceptons différents formats de fichier : **.PDF, .JPG, .TIFF, .EPS, .PSD, .AI, .PPT, .PPTX, .DOC, .DOCX.**

Néanmoins, il est fortement conseillé d'envoyer des **fichiers PDF** afin d'éviter tout problème de compatibilité. Il est favorable de mettre votre visuel au format d'impression fini, page à page.

• Si votre document comporte un fond de couleur (ex : un aplat de couleur en fond, une photographie étendue sur tout le document ou des éléments graphiques allant jusqu'au bord), vous devez faire dépasser la couleur de **3 mm** au minimum par rapport au format final du document pour couper « dans la couleur » et éviter un contour blanc sur la tranche. Ce dépassement de couleur est appelé **fond perdu**.

• Les polices de caractères doivent être **vectorisées** ou **incorporées**.

• Le mode colorimétrique de votre fichier doit être en **CMNJ** et non en RVB.

• Privilégier les images avec une résolution minimum de **300 dpi** afin de garantir une qualité optimale lors de l'impression.

• Il est recommandé de travailler avec le profil colorimétrique **Adobe RGB 1998** en entrée et le **Fogra_39** en sortie. (Ces profils sont téléchargeables sur le site de l'ECI.)

• Lors de l'export PDF du fichier privilégier comme paramètres prédéfinis la norme **PDF/X-3**.

GABARIT

Exemple : **FORMAT 110 x 210 mm avec bande auto-collante**

Format fini : 110 x 220 mm

Fichier attendu : PDF

Recto : 1 fichier de 1 page

Recto/Verso : 1 fichier de X pages

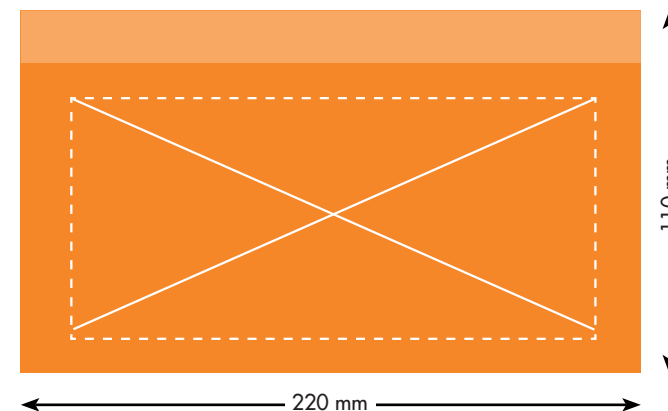

 Zone de support avec fond perdu : 110 x 220 mm

 Zone non imprimable (bande auto-collante) : 10 mm

 Zone de marge de sécurité : 105 x 215 mm

N'inscrire aucune information en dehors de la marge de sécurité.



FICHE TECHNIQUE

• Nous acceptons différents formats de fichier : **.PDF, .JPG, .TIFF, .EPS, .PSD, .AI, .PPT, .PPTX, .DOC, .DOCX.**

Néanmoins, il est fortement conseillé d'envoyer des **fichiers PDF** afin d'éviter tout problème de compatibilité. Il est favorable de mettre votre visuel au format d'impression fini, page à page.

• Si votre document comporte un fond de couleur (ex : un aplat de couleur en fond, une photographie étendue sur tout le document ou des éléments graphiques allant jusqu'au bord), vous devez faire dépasser la couleur de **3 mm** au minimum par rapport au format final du document pour couper « dans la couleur » et éviter un contour blanc sur la tranche. Ce dépassement de couleur est appelé **fond perdu**.

• Les polices de caractères doivent être **vectorisées** ou **incorporées**.

• Le mode colorimétrique de votre fichier doit être en **CMNJ** et non en RVB.

• Privilégier les images avec une résolution minimum de **300 dpi** afin de garantir une qualité optimale lors de l'impression.

• Il est recommandé de travailler avec le profil colorimétrique **Adobe RGB 1998** en entrée et le **Fogra_39** en sortie. (Ces profils sont téléchargeables sur le site de l'ECI.)

• Lors de l'export PDF du fichier privilégier comme paramètres prédéfinis la norme **PDF/X-3**.

GABARIT

Exemple : **FORMAT 74 x 74 mm**

Format fini : 74 x 74 mm

Format attendu avec fond perdu : 80 x 80 mm

Format attendu sans fond perdu : 74 x 74 mm

Fichier attendu : PDF

Recto : 1 fichier de 1 page

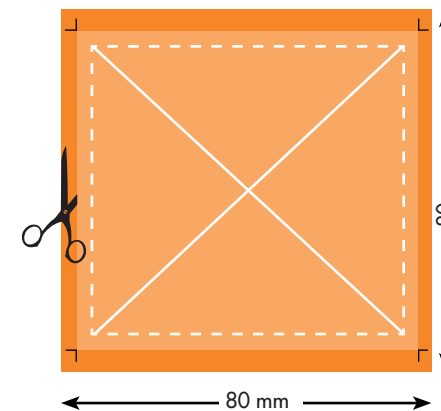

 Zone de support avec fond perdu : 80 x 80 mm

 Zone de support : 74 x 74 mm

 Zone de marge de sécurité : 69 x 69 mm

N'inscrire aucune information en dehors de la marge de sécurité.



FICHE TECHNIQUE

• Nous acceptons différents formats de fichier : **.PDF, .JPG, .TIFF, .EPS, .PSD, .AI, .PPT, .PPTX, .DOC, .DOCX.**

Néanmoins, il est fortement conseillé d'envoyer des **fichiers PDF** afin d'éviter tout problème de compatibilité. Il est favorable de mettre votre visuel au format d'impression fini, page à page.

• Si votre document comporte un fond de couleur (ex : un aplat de couleur en fond, une photographie étendue sur tout le document ou des éléments graphiques allant jusqu'au bord), vous devez faire dépasser la couleur de **3 mm** au minimum par rapport au format final du document pour couper « dans la couleur » et éviter un contour blanc sur la tranche. Ce dépassement de couleur est appelé **fond perdu**.

• Les polices de caractères doivent être **vectorisées** ou **incorporées**.

• Le mode colorimétrique de votre fichier doit être en **CMNJ** et non en RVB.

• Privilégier les images avec une résolution minimum de **300 dpi** afin de garantir une qualité optimale lors de l'impression.

• Il est recommandé de travailler avec le profil colorimétrique **Adobe RGB 1998** en entrée et le **Fogra_39** en sortie. (Ces profils sont téléchargeables sur le site de l'ECl.)

• Lors de l'export PDF du fichier privilégier comme paramètres prédéfinis la norme **PDF/X-3**.

GABARIT

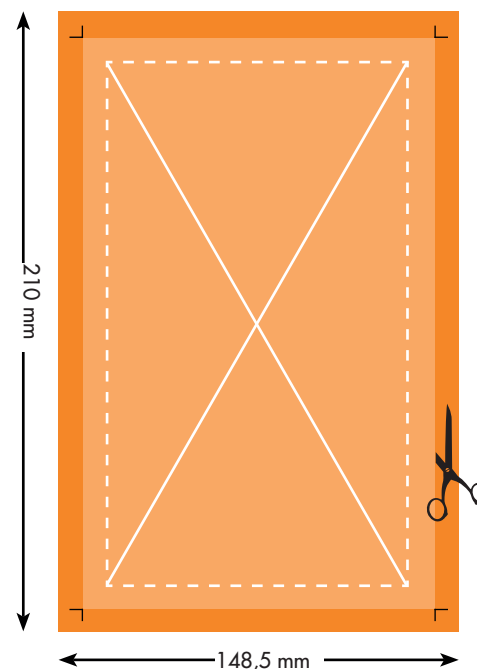

Exemple : FORMAT A5

Format fini : A5 (210 x 148,5 mm)

Format attendu avec FP : 216 x 155 mm

Format attendu sans FP : 210 x 148,5 mm

Fichier attendu : PDF

Recto : 1 fichier de 1 page

Recto/Verso : 1 fichier de X pages

 Zone de support avec fond perdu : 216 x 155 mm

 Zone de support : 210 x 148,5 mm

 Zone de marge de sécurité : 205 x 143,5 mm

N'inscrire aucune information en dehors de la marge de sécurité.



FICHE TECHNIQUE

• Nous acceptons différents formats de fichier : **.PDF, .JPG, .TIFF, .EPS, .PSD, .AI, .PPT, .PPTX, .DOC, .DOCX.**

Néanmoins, il est fortement conseillé d'envoyer des **fichiers PDF** afin d'éviter tout problème de compatibilité. Il est favorable de mettre votre visuel au format d'impression fini, page à page.

• Si votre document comporte un fond de couleur (ex : un aplat de couleur en fond, une photographie étendue sur tout le document ou des éléments graphiques allant jusqu'au bord), vous devez faire dépasser la couleur de **3 mm** au minimum par rapport au format final du document pour couper « dans la couleur » et éviter un contour blanc sur la tranche. Ce dépassement de couleur est appelé **fond perdu**.

• Les polices de caractères doivent être **vectorisées** ou **incorporées**.

• Le mode colorimétrique de votre fichier doit être en **CMNJ** et non en RVB.

• Privilégier les images avec une résolution minimum de **300 dpi** afin de garantir une qualité optimale lors de l'impression.

• Il est recommandé de travailler avec le profil colorimétrique **Adobe RGB 1998** en entrée et le **Fogra_39** en sortie. (Ces profils sont téléchargeables sur le site de l'ECl.)

• Lors de l'export PDF du fichier privilégier comme paramètres prédéfinis la norme **PDF/X-3**.

GABARIT

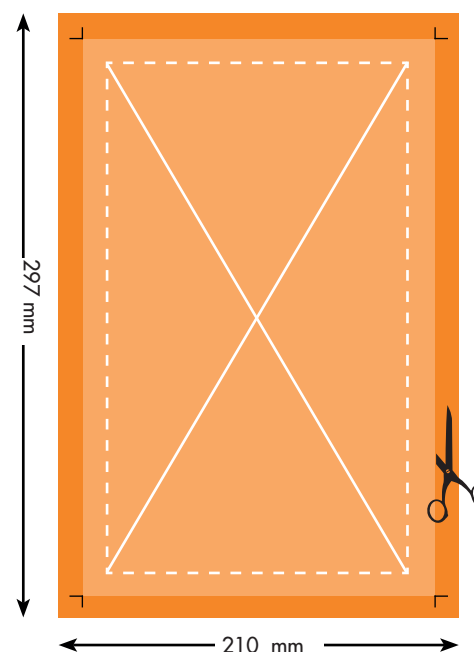

Exemple : FORMAT A4

Format fini : A4 (210 x 297 mm)

Format attendu avec FP : 216 x 306 mm

Format attendu sans FP : 210 x 297 mm

Fichier attendu : PDF

Recto : 1 fichier de 1 page

Recto/Verso : 1 fichier de X pages

 Zone de support avec fond perdu : 216 x 306 mm

 Zone de support : 210 x 297 mm

 Zone de marge de sécurité : 205 x 292 mm

N'inscrire aucune information en dehors de la marge de sécurité.



FICHE TECHNIQUE

• Nous acceptons différents formats de fichier : **.PDF, .JPG, .TIFF, .EPS, .PSD, .AI, .PPT, .PPTX, .DOC, .DOCX.**

Néanmoins, il est fortement conseillé d'envoyer des **fichiers PDF** afin d'éviter tout problème de compatibilité. Il est favorable de mettre votre visuel au format d'impression fini, page à page.

• Si votre document comporte un fond de couleur (ex : un aplat de couleur en fond, une photographie étendue sur tout le document ou des éléments graphiques allant jusqu'au bord), vous devez faire dépasser la couleur de **3 mm** au minimum par rapport au format final du document pour couper « dans la couleur » et éviter un contour blanc sur la tranche. Ce dépassement de couleur est appelé **fond perdu**.

• Les polices de caractères doivent être **vectorisées** ou **incorporées**.

• Le mode colorimétrique de votre fichier doit être en **CMNJ** et non en RVB.

• Privilégier les images avec une résolution minimum de **300 dpi** afin de garantir une qualité optimale lors de l'impression.

• Il est recommandé de travailler avec le profil colorimétrique **Adobe RGB 1998** en entrée et le **Fogra_39** en sortie. (Ces profils sont téléchargeables sur le site de l'ECI.)

• Lors de l'export PDF du fichier privilégier comme paramètres prédéfinis la norme **PDF/X-3**.

GABARIT

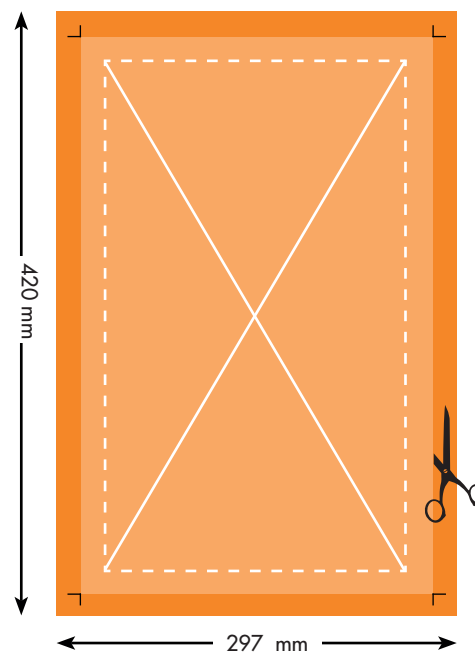

Exemple : FORMAT A3

Format fini : A3 (420 x 297 mm)
Format attendu avec FP : 426 x 306 mm
Format attendu sans FP : 420 x 297 mm
Fichier attendu : PDF

Recto : 1 fichier de 1 page
Recto/Verso : 1 fichier de X pages

 Zone de support avec fond perdu : 426 x 306 mm

 Zone de support : 420 x 297 mm

 Zone de marge de sécurité : 415 x 292 mm

N'inscrire aucune information en dehors de la marge de sécurité.

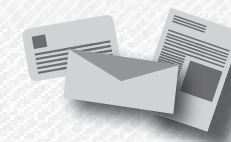

FICHE TECHNIQUE

- Nous acceptons différents formats de fichier : **.PDF, .JPG, .TIFF, .EPS, .PSD, .AI, .PPT, .PPTX, .DOC, .DOCX.**

Néanmoins, il est fortement conseillé d'envoyer des **fichiers PDF** afin d'éviter tout problème de compatibilité. Il est favorable de mettre votre visuel au format d'impression fini, page à page.

- Si votre document comporte un fond de couleur (ex : un aplat de couleur en fond, une photographie étendue sur tout le document ou des éléments graphiques allant jusqu'au bord), vous devez faire dépasser la couleur de **3 mm** au minimum par rapport au format final du document pour couper « dans la couleur » et éviter un contour blanc sur la tranche. Ce dépassement de couleur est appelé **fond perdu**.

- Les polices de caractères doivent être **vectorisées** ou **incorporées**.
- Le mode colorimétrique de votre fichier doit être en **CMNJ** et non en RVB.
- Privilégier les images avec une résolution minimum de **300 dpi** afin de garantir une qualité optimale lors de l'impression.
- Il est recommandé de travailler avec le profil colorimétrique **Adobe RGB 1998** en entrée et le **Fogra_39** en sortie. (Ces profils sont téléchargeables sur le site de l'ECI.)
- Lors de l'export PDF du fichier privilégier comme paramètres prédéfinis la norme **PDF/X-3**.

GABARIT

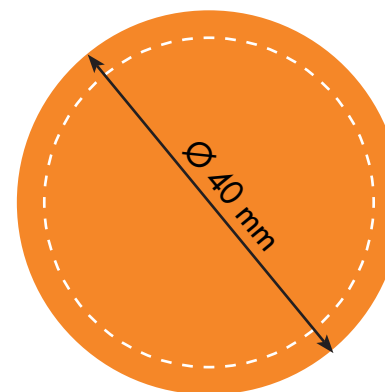

Exemple : **FORMAT ROND Ø 40 mm**

Format fini : 40 mm de diamètre
Fichier attendu : PDF

 Zone de support : 40 x 40 mm

 Zone de marge de sécurité : 35 x 35 mm

N'inscrire aucune information en dehors de la marge de sécurité.

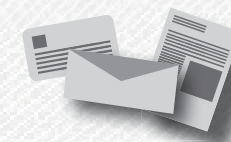

FICHE TECHNIQUE

• Nous acceptons différents formats de fichier : **.PDF, .JPG, .TIFF, .EPS, .PSD, .AI, .PPT, .PPTX, .DOC, .DOCX.**

Néanmoins, il est fortement conseillé d'envoyer des **fichiers PDF** afin d'éviter tout problème de compatibilité. Il est favorable de mettre votre visuel au format d'impression fini, page à page.

• Si votre document comporte un fond de couleur (ex : un aplat de couleur en fond, une photographie étendue sur tout le document ou des éléments graphiques allant jusqu'au bord), vous devez faire dépasser la couleur de **3 mm** au minimum par rapport au format final du document pour couper « dans la couleur » et éviter un contour blanc sur la tranche. Ce dépassement de couleur est appelé **fond perdu**.

• Les polices de caractères doivent être **vectorisées** ou **incorporées**.

• Le mode colorimétrique de votre fichier doit être en **CMNJ** et non en RVB.

• Privilégier les images avec une résolution minimum de **300 dpi** afin de garantir une qualité optimale lors de l'impression.

• Il est recommandé de travailler avec le profil colorimétrique **Adobe RGB 1998** en entrée et le **Fogra_39** en sortie. (Ces profils sont téléchargeables sur le site de l'ECl.)

• Lors de l'export PDF du fichier privilégier comme paramètres prédéfinis la norme **PDF/X-3**.

GABARIT

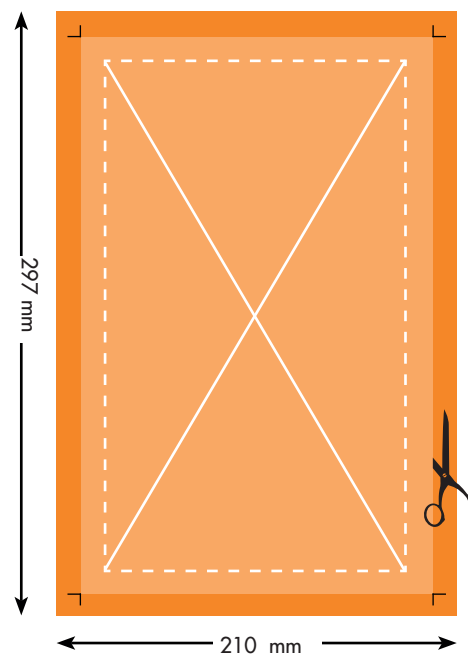

Exemple : FORMAT A4

Format fini : A4 (210 x 297 mm)
Format attendu avec FP : 216 x 306 mm
Format attendu sans FP : 210 x 297 mm
Fichier attendu : PDF

Recto : 1 fichier de 1 page
Recto/Verso : 1 fichier de X pages

 Zone de support avec fond perdu : 216 x 306 mm

 Zone de support : 210 x 297 mm

 Zone de marge de sécurité : 205 x 292 mm

N'inscrire aucune information en dehors de la marge de sécurité.



FICHE TECHNIQUE

• Nous acceptons différents formats de fichier : **.PDF, .JPG, .TIFF, .EPS, .PSD, .AI, .PPT, .PPTX, .DOC, .DOCX.**

Néanmoins, il est fortement conseillé d'envoyer des **fichiers PDF** afin d'éviter tout problème de compatibilité. Il est favorable de mettre votre visuel au format d'impression fini, page à page.

• Si votre document comporte un fond de couleur (ex : un aplat de couleur en fond, une photographie étendue sur tout le document ou des éléments graphiques allant jusqu'au bord), vous devez faire dépasser la couleur de **3 mm** au minimum par rapport au format final du document pour couper « dans la couleur » et éviter un contour blanc sur la tranche. Ce dépassement de couleur est appelé **fond perdu**.

• Les polices de caractères doivent être **vectorisées** ou **incorporées**.

• Le mode colorimétrique de votre fichier doit être en **CMNJ** et non en RVB.

• Privilégier les images avec une résolution minimum de **300 dpi** afin de garantir une qualité optimale lors de l'impression.

• Il est recommandé de travailler avec le profil colorimétrique **Adobe RGB 1998** en entrée et le **Fogra_39** en sortie. (Ces profils sont téléchargeables sur le site de l'ECI.)

• Lors de l'export PDF du fichier privilégier comme paramètres prédéfinis la norme **PDF/X-3**.

GABARIT

Exemple : **FORMAT 305 x 220 mm**

Format fini : 305 x 220 mm

Format attendu avec fond perdu : 371 x 506 mm

Format attendu sans fond perdu : 365 x 500 mm

Fichier attendu : PDF

Recto : 1 fichier de 1 page

Recto/Verso : 1 fichier de X pages

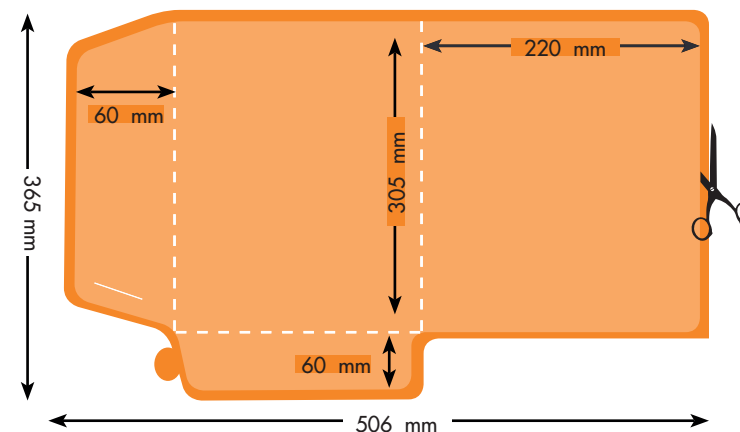

Zone de support avec fond perdu : 506 x 371 mm

Zone de support : 500 x 365 mm

Pliage / Fente



FICHE TECHNIQUE

• Nous acceptons différents formats de fichier : **.PDF, .JPG, .TIFF, .EPS, .PSD, .AI, .PPT, .PPTX, .DOC, .DOCX.**

Néanmoins, il est fortement conseillé d'envoyer des **fichiers PDF** afin d'éviter tout problème de compatibilité. Il est favorable de mettre votre visuel au format d'impression fini, page à page.

• Si votre document comporte un fond de couleur (ex : un aplat de couleur en fond, une photographie étendue sur tout le document ou des éléments graphiques allant jusqu'au bord), vous devez faire dépasser la couleur de **3 mm** au minimum par rapport au format final du document pour couper « dans la couleur » et éviter un contour blanc sur la tranche. Ce dépassement de couleur est appelé **fond perdu**.

• Les polices de caractères doivent être **vectorisées** ou **incorporées**.

• Le mode colorimétrique de votre fichier doit être en **CMNJ** et non en RVB.

• Privilégier les images avec une résolution minimum de **300 dpi** afin de garantir une qualité optimale lors de l'impression.

• Il est recommandé de travailler avec le profil colorimétrique **Adobe RGB 1998** en entrée et le **Fogra_39** en sortie. (Ces profils sont téléchargeables sur le site de l'E.C.I.)

• Lors de l'export PDF du fichier privilégier comme paramètres prédéfinis la norme **PDF/X-3**.

GABARIT

Exemple : **FORMAT A6**

Format fini : 148 x 105 mm

Format attendu avec fond perdu : 152 x 109 mm

Format attendu sans fond perdu : 148 x 105 mm

Fichier attendu : PDF

Recto : 1 fichier de 1 page

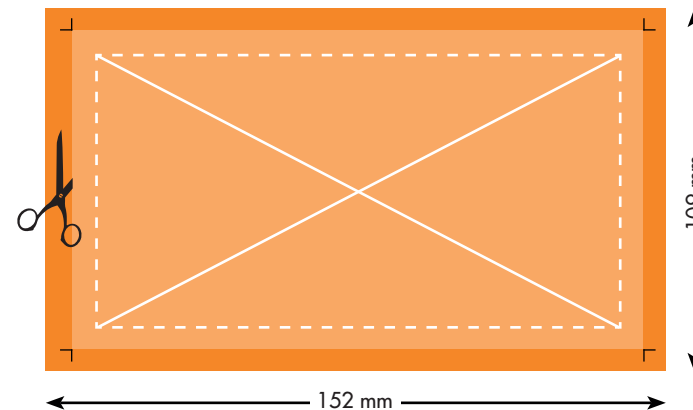

 Zone de support avec fond perdu : 152 x 109 mm

 Zone de support : 148 x 105 mm

 Zone de marge de sécurité : 143 x 100 mm

N'inscrire aucune information en dehors de la marge de sécurité.

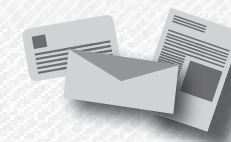

FICHE TECHNIQUE

• Nous acceptons différents formats de fichier : **.PDF, .JPG, .TIFF, .EPS, .PSD, .AI, .PPT, .PPTX, .DOC, .DOCX.**

Néanmoins, il est fortement conseillé d'envoyer des **fichiers PDF** afin d'éviter tout problème de compatibilité. Il est favorable de mettre votre visuel au format d'impression fini, page à page.

• Si votre document comporte un fond de couleur (ex : un aplat de couleur en fond, une photographie étendue sur tout le document ou des éléments graphiques allant jusqu'au bord), vous devez faire dépasser la couleur de **3 mm** au minimum par rapport au format final du document pour couper « dans la couleur » et éviter un contour blanc sur la tranche. Ce dépassement de couleur est appelé **fond perdu**.

• Les polices de caractères doivent être **vectorisées** ou **incorporées**.

• Le mode colorimétrique de votre fichier doit être en **CMNJ** et non en RVB.

• Privilégier les images avec une résolution minimum de **300 dpi** afin de garantir une qualité optimale lors de l'impression.

• Il est recommandé de travailler avec le profil colorimétrique **Adobe RGB 1998** en entrée et le **Fogra_39** en sortie. (Ces profils sont téléchargeables sur le site de l'E.C.I.)

• Lors de l'export PDF du fichier privilégier comme paramètres prédéfinis la norme **PDF/X-3**.

GABARIT

Exemple : FORMAT 100 x 300 cm

Format fini : 100 x 300 cm

Format attendu avec FP : 100,6 x 300,6 cm

Format attendu sans FP : 100 x 300 cm

Fichier attendu : PDF

Recto : 1 fichier de 1 page

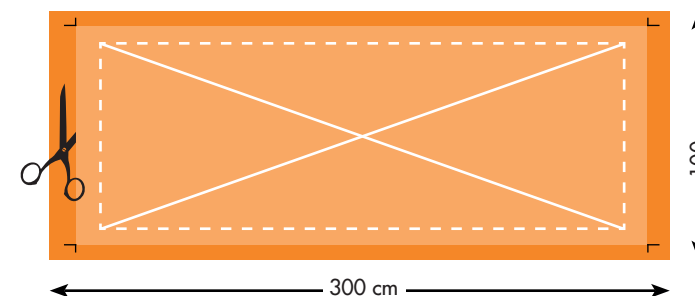

 Zone de support avec fond perdu : 100,6 x 300,6 cm

 Zone de support : 100 x 300 cm

 Zone de marge de sécurité : 99,5 x 299,5 cm

N'inscrire aucune information en dehors de la marge de sécurité.



FICHE TECHNIQUE

• Nous acceptons différents formats de fichier : **.PDF, .JPG, .TIFF, .EPS, .PSD, .AI, .PPT, .PPTX, .DOC, .DOCX.**

Néanmoins, il est fortement conseillé d'envoyer des **fichiers PDF** afin d'éviter tout problème de compatibilité. Il est favorable de mettre votre visuel au format d'impression fini, page à page.

• Si votre document comporte un fond de couleur (ex : un aplat de couleur en fond, une photographie étendue sur tout le document ou des éléments graphiques allant jusqu'au bord), vous devez faire dépasser la couleur de **3 mm** au minimum par rapport au format final du document pour couper « dans la couleur » et éviter un contour blanc sur la tranche. Ce dépassement de couleur est appelé **fond perdu**.

• Les polices de caractères doivent être **vectorisées** ou **incorporées**.

• Le mode colorimétrique de votre fichier doit être en **CMNJ** et non en RVB.

• Privilégier les images avec une résolution minimum de **300 dpi** afin de garantir une qualité optimale lors de l'impression.

• Il est recommandé de travailler avec le profil colorimétrique **Adobe RGB 1998** en entrée et le **Fogra_39** en sortie. (Ces profils sont téléchargeables sur le site de l'ECI.)

• Lors de l'export PDF du fichier privilégier comme paramètres prédéfinis la norme **PDF/X-3**.

GABARIT

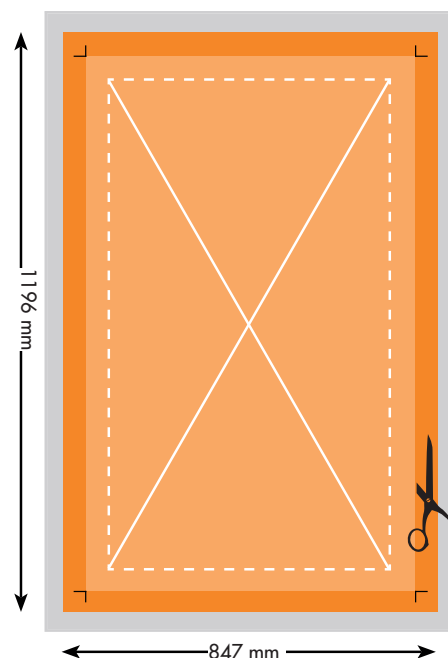

Exemple : FORMAT A0 avec châssis

Format fini : A0 (841 x 1189 mm)

Format attendu avec FP : 907 x 1225 mm

Format attendu sans FP : 901 x 1219 mm

Fichier attendu : PDF

Recto : 1 fichier de 1 page

Avertissement : Prévoir 3 cm de marges extérieures en plus pour la tranche du châssis.

 Zone de support avec fond perdu : 907 x 1225 mm

 Zone de support : 841 x 1189 mm

 Zone de marge de sécurité : 836 x 1185 mm

 Marge de la tranche : 30 mm de chaque côté

N'inscrire aucune information en dehors de la marge de sécurité.



FICHE TECHNIQUE

• Nous acceptons différents formats de fichier : **.PDF, .JPG, .TIFF, .EPS, .PSD, .AI, .PPT, .PPTX, .DOC, .DOCX.**

Néanmoins, il est fortement conseillé d'envoyer des **fichiers PDF** afin d'éviter tout problème de compatibilité. Il est favorable de mettre votre visuel au format d'impression fini, page à page.

• Si votre document comporte un fond de couleur (ex : un aplat de couleur en fond, une photographie étendue sur tout le document ou des éléments graphiques allant jusqu'au bord), vous devez faire dépasser la couleur de **3 mm** au minimum par rapport au format final du document pour couper « dans la couleur » et éviter un contour blanc sur la tranche. Ce dépassement de couleur est appelé **fond perdu**.

• Les polices de caractères doivent être **vectorisées** ou **incorporées**.

• Le mode colorimétrique de votre fichier doit être en **CMNJ** et non en RVB.

• Privilégier les images avec une résolution minimum de **300 dpi** afin de garantir une qualité optimale lors de l'impression.

• Il est recommandé de travailler avec le profil colorimétrique **Adobe RGB 1998** en entrée et le **Fogra_39** en sortie. (Ces profils sont téléchargeables sur le site de l'ECL.)

• Lors de l'export PDF du fichier privilégier comme paramètres prédéfinis la norme **PDF/X-3**.

GABARIT

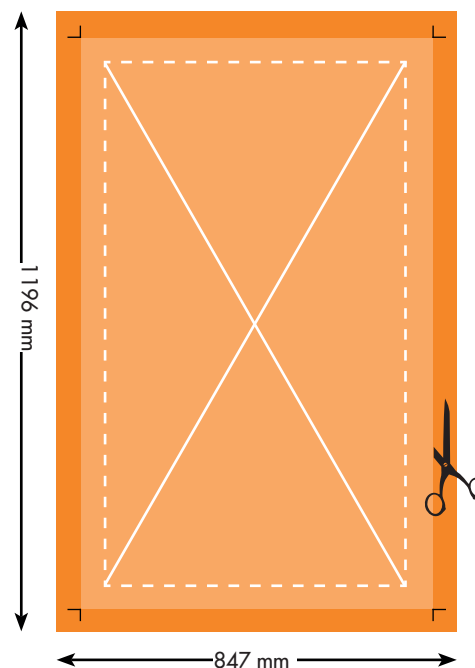

Exemple : FORMAT A0

Format fini : A0 (841 x 1189 mm)
Format attendu avec FP : 847 x 1195 mm
Format attendu sans FP : 841 x 1189 mm
Fichier attendu : PDF
Recto : 1 fichier de 1 page

 Zone de support avec fond perdu : 847 x 1195 mm

 Zone de support : 841 x 1189 mm

 Zone de marge de sécurité : 836 x 1185 mm

N'inscrire aucune information en dehors de la marge de sécurité.



FICHE TECHNIQUE

• Nous acceptons différents formats de fichier : **.PDF, .JPG, .TIFF, .EPS, .PSD, .AI, .PPT, .PPTX, .DOC, .DOCX.**

Néanmoins, il est fortement conseillé d'envoyer des **fichiers PDF** afin d'éviter tout problème de compatibilité. Il est favorable de mettre votre visuel au format d'impression fini, page à page.

• Si votre document comporte un fond de couleur (ex : un aplat de couleur en fond, une photographie étendue sur tout le document ou des éléments graphiques allant jusqu'au bord), vous devez faire dépasser la couleur de **3 mm** au minimum par rapport au format final du document pour couper « dans la couleur » et éviter un contour blanc sur la tranche. Ce dépassement de couleur est appelé **fond perdu**.

• Les polices de caractères doivent être **vectorisées** ou **incorporées**.

• Le mode colorimétrique de votre fichier doit être en **CMNJ** et non en RVB.

• Privilégier les images avec une résolution minimum de **300 dpi** afin de garantir une qualité optimale lors de l'impression.

• Il est recommandé de travailler avec le profil colorimétrique **Adobe RGB 1998** en entrée et le **Fogra_39** en sortie. (Ces profils sont téléchargeables sur le site de l'ECI.)

• Lors de l'export PDF du fichier privilégier comme paramètres prédéfinis la norme **PDF/X-3**.

GABARIT

Exemple : **FORMAT A4 plié (A0 ouvert)**

Format fini : 210 x 297 mm

Format attendu sans fond perdu : 841 x 1189 mm

Fichier attendu : PDF

Recto : 1 fichier de 1 page

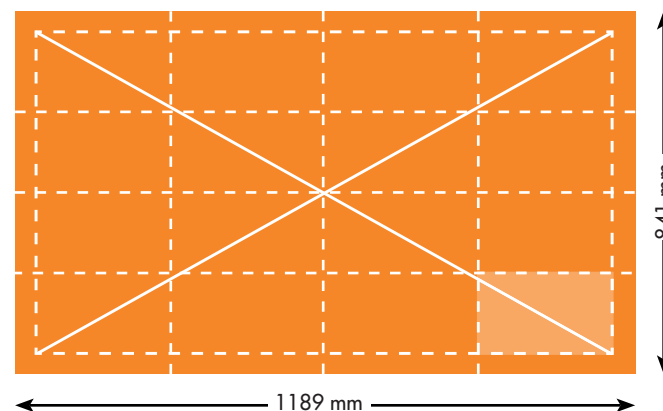

*Avertissement :
Le cartouche doit être
positionné en bas à
droite du support*

 Zone de support ouvert : 841 x 1189 mm

 Zone de marge de sécurité : 836 x 1185 mm

 Pliage

 Cartouche

N'inscrire aucune information en dehors de la marge de sécurité.



FICHE TECHNIQUE

• Nous acceptons différents formats de fichier : **.PDF, .JPG, .TIFF, .EPS, .PSD, .AI, .PPT, .PPTX, .DOC, .DOCX.**

Néanmoins, il est fortement conseillé d'envoyer des **fichiers PDF** afin d'éviter tout problème de compatibilité. Il est favorable de mettre votre visuel au format d'impression fini, page à page.

• Si votre document comporte un fond de couleur (ex : un aplat de couleur en fond, une photographie étendue sur tout le document ou des éléments graphiques allant jusqu'au bord), vous devez faire dépasser la couleur de **3 mm** au minimum par rapport au format final du document pour couper « dans la couleur » et éviter un contour blanc sur la tranche. Ce dépassement de couleur est appelé **fond perdu**.

• Les polices de caractères doivent être **vectorisées** ou **incorporées**.

• Le mode colorimétrique de votre fichier doit être en **CMNJ** et non en RVB.

• Privilégier les images avec une résolution minimum de **300 dpi** afin de garantir une qualité optimale lors de l'impression.

• Il est recommandé de travailler avec le profil colorimétrique **Adobe RGB 1998** en entrée et le **Fogra_39** en sortie. (Ces profils sont téléchargeables sur le site de l'ECI.)

• Lors de l'export PDF du fichier privilégier comme paramètres prédéfinis la norme **PDF/X-3**.

GABARIT

Exemple : **FORMAT 200 x 200 mm**

Format fini : 200 x 200 mm

Format attendu avec fond perdu : 206 x 206 mm

Format attendu sans fond perdu : 200 x 200 mm

Fichier attendu : PDF

Recto : 1 fichier de 1 page

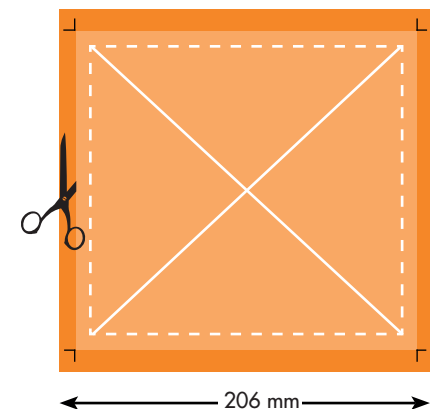

 Zone de support avec fond perdu : 206 x 206 mm

 Zone de support : 200 x 200 mm

 Zone de marge de sécurité : 195 x 195 mm

N'inscrire aucune information en dehors de la marge de sécurité.

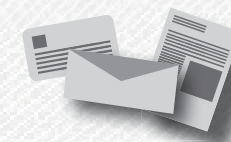

FICHE TECHNIQUE

• Nous acceptons différents formats de fichier : **.PDF, .JPG, .TIFF, .EPS, .PSD, .AI, .PPT, .PPTX, .DOC, .DOCX.**

Néanmoins, il est fortement conseillé d'envoyer des **fichiers PDF** afin d'éviter tout problème de compatibilité. Il est favorable de mettre votre visuel au format d'impression fini, page à page.

• Si votre document comporte un fond de couleur (ex : un aplat de couleur en fond, une photographie étendue sur tout le document ou des éléments graphiques allant jusqu'au bord), vous devez faire dépasser la couleur de **3 mm** au minimum par rapport au format final du document pour couper « dans la couleur » et éviter un contour blanc sur la tranche. Ce dépassement de couleur est appelé **fond perdu**.

• Les polices de caractères doivent être **vectorisées** ou **incorporées**.

• Le mode colorimétrique de votre fichier doit être en **CMNJ** et non en RVB.

• Privilégier les images avec une résolution minimum de **300 dpi** afin de garantir une qualité optimale lors de l'impression.

• Il est recommandé de travailler avec le profil colorimétrique **Adobe RGB 1998** en entrée et le **Fogra_39** en sortie. (Ces profils sont téléchargeables sur le site de l'ECl.)

• Lors de l'export PDF du fichier privilégier comme paramètres prédéfinis la norme **PDF/X-3**.

GABARIT

Exemple : **FORMAT 200 x 200 mm**

Format fini : 200 x 200 mm

Format attendu avec fond perdu : 206 x 206 mm

Format attendu sans fond perdu : 200 x 200 mm

Fichier attendu : PDF

Recto : 1 fichier de 1 page

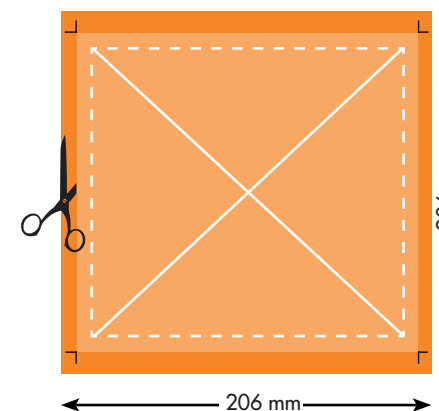

 Zone de support avec fond perdu : 206 x 206 mm

 Zone de support : 200 x 200 mm

 Zone de marge de sécurité : 195 x 195 mm

N'inscrire aucune information en dehors de la marge de sécurité.



FICHE TECHNIQUE

• Nous acceptons différents formats de fichier : **.PDF, .JPG, .TIFF, .EPS, .PSD, .AI, .PPT, .PPTX, .DOC, .DOCX.**

Néanmoins, il est fortement conseillé d'envoyer des **fichiers PDF** afin d'éviter tout problème de compatibilité. Il est favorable de mettre votre visuel au format d'impression fini, page à page.

• Si votre document comporte un fond de couleur (ex : un aplat de couleur en fond, une photographie étendue sur tout le document ou des éléments graphiques allant jusqu'au bord), vous devez faire dépasser la couleur de **3 mm** au minimum par rapport au format final du document pour couper « dans la couleur » et éviter un contour blanc sur la tranche. Ce dépassement de couleur est appelé **fond perdu**.

• Les polices de caractères doivent être **vectorisées** ou **incorporées**.

• Le mode colorimétrique de votre fichier doit être en **CMNJ** et non en RVB.

• Privilégier les images avec une résolution minimum de **300 dpi** afin de garantir une qualité optimale lors de l'impression.

• Il est recommandé de travailler avec le profil colorimétrique **Adobe RGB 1998** en entrée et le **Fogra_39** en sortie. (Ces profils sont téléchargeables sur le site de l'ECI.)

• Lors de l'export PDF du fichier privilégier comme paramètres prédéfinis la norme **PDF/X-3**.

GABARIT

Exemple : **FORMAT 200 x 200 mm**

Format fini : 200 x 200 mm

Format attendu avec fond perdu : 206 x 206 mm

Format attendu sans fond perdu : 200 x 200 mm

Fichier attendu : PDF

Recto : 1 fichier de 1 page

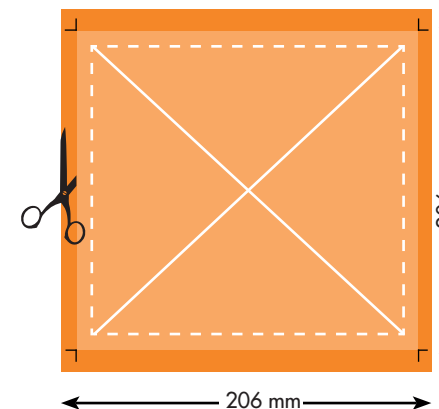

 Zone de support avec fond perdu : 206 x 206 mm

 Zone de support : 200 x 200 mm

 Zone de marge de sécurité : 195 x 195 mm

N'inscrire aucune information en dehors de la marge de sécurité.



FICHE TECHNIQUE

• Nous acceptons différents formats de fichier : **.PDF, .JPG, .TIFF, .EPS, .PSD, .AI, .PPT, .PPTX, .DOC, .DOCX.**

Néanmoins, il est fortement conseillé d'envoyer des **fichiers PDF** afin d'éviter tout problème de compatibilité. Il est favorable de mettre votre visuel au format d'impression fini, page à page.

• Si votre document comporte un fond de couleur (ex : un aplat de couleur en fond, une photographie étendue sur tout le document ou des éléments graphiques allant jusqu'au bord), vous devez faire dépasser la couleur de **3 mm** au minimum par rapport au format final du document pour couper « dans la couleur » et éviter un contour blanc sur la tranche. Ce dépassement de couleur est appelé **fond perdu**.

• Les polices de caractères doivent être **vectorisées** ou **incorporées**.

• Le mode colorimétrique de votre fichier doit être en **CMNJ** et non en RVB.

• Privilégier les images avec une résolution minimum de **300 dpi** afin de garantir une qualité optimale lors de l'impression.

• Il est recommandé de travailler avec le profil colorimétrique **Adobe RGB 1998** en entrée et le **Fogra_39** en sortie. (Ces profils sont téléchargeables sur le site de l'ECI.)

• Lors de l'export PDF du fichier privilégier comme paramètres prédéfinis la norme **PDF/X-3**.

GABARIT

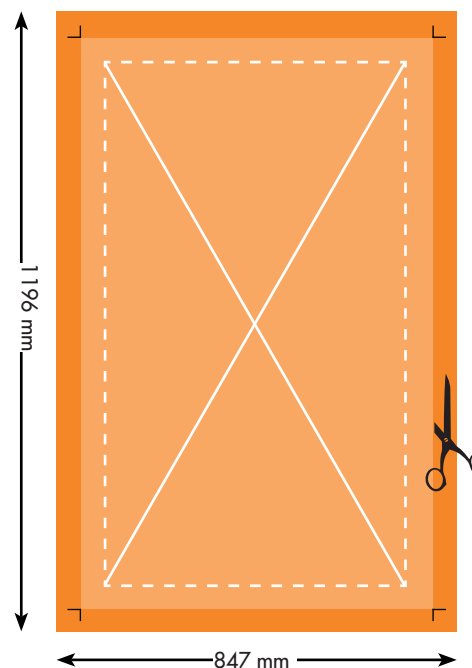

Exemple : FORMAT A0

Format fini : A0 (841 x 1189 mm)
Format attendu avec FP : 847 x 1195 mm
Format attendu sans FP : 841 x 1189 mm
Fichier attendu : PDF
Recto : 1 fichier de 1 page

 Zone de support avec fond perdu : 847 x 1195 mm

 Zone de support : 841 x 1189 mm

 Zone de marge de sécurité : 836 x 1185 mm

N'inscrire aucune information en dehors de la marge de sécurité.



FICHE TECHNIQUE

• Nous acceptons différents formats de fichier : **.PDF, .JPG, .TIFF, .EPS, .PSD, .AI, .PPT, .PPTX, .DOC, .DOCX.**

Néanmoins, il est fortement conseillé d'envoyer des **fichiers PDF** afin d'éviter tout problème de compatibilité. Il est favorable de mettre votre visuel au format d'impression fini, page à page.

• Si votre document comporte un fond de couleur (ex : un aplat de couleur en fond, une photographie étendue sur tout le document ou des éléments graphiques allant jusqu'au bord), vous devez faire dépasser la couleur de **3 mm** au minimum par rapport au format final du document pour couper « dans la couleur » et éviter un contour blanc sur la tranche. Ce dépassement de couleur est appelé **fond perdu**.

• Les polices de caractères doivent être **vectorisées** ou **incorporées**.

• Le mode colorimétrique de votre fichier doit être en **CMNJ** et non en RVB.

• Privilégier les images avec une résolution minimum de **300 dpi** afin de garantir une qualité optimale lors de l'impression.

• Il est recommandé de travailler avec le profil colorimétrique **Adobe RGB 1998** en entrée et le **Fogra_39** en sortie. (Ces profils sont téléchargeables sur le site de l'ECl.)

• Lors de l'export PDF du fichier privilégier comme paramètres prédéfinis la norme **PDF/X-3**.

GABARIT

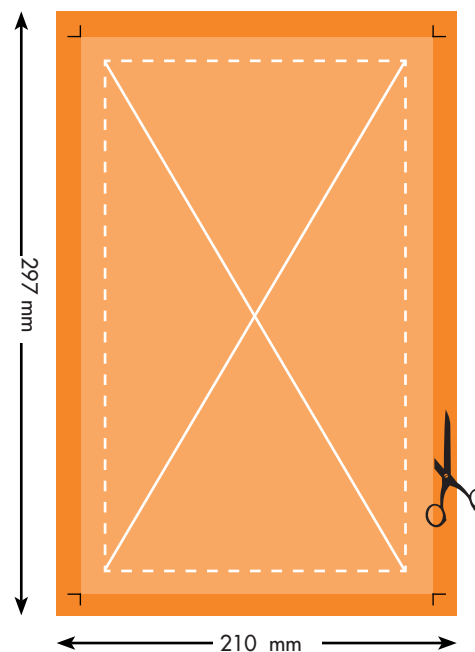

Exemple : FORMAT A4

Format fini : A4 (210 x 297 mm)
Format attendu avec FP : 216 x 306 mm
Format attendu sans FP : 210 x 297 mm
Fichier attendu : PDF

Recto : 1 fichier de 1 page
Recto/Verso : 1 fichier de X pages

 Zone de support avec fond perdu : 216 x 306 mm

 Zone de support : 210 x 297 mm

 Zone de marge de sécurité : 205 x 292 mm

N'inscrire aucune information en dehors de la marge de sécurité.



FICHE TECHNIQUE

• Nous acceptons différents formats de fichier : **.PDF, .JPG, .TIFF, .EPS, .PSD, .AI, .PPT, .PPTX, .DOC, .DOCX.**

Néanmoins, il est fortement conseillé d'envoyer des **fichiers PDF** afin d'éviter tout problème de compatibilité. Il est favorable de mettre votre visuel au format d'impression fini, page à page.

• Si votre document comporte un fond de couleur (ex : un aplat de couleur en fond, une photographie étendue sur tout le document ou des éléments graphiques allant jusqu'au bord), vous devez faire dépasser la couleur de **3 mm** au minimum par rapport au format final du document pour couper « dans la couleur » et éviter un contour blanc sur la tranche. Ce dépassement de couleur est appelé **fond perdu**.

• Les polices de caractères doivent être **vectorisées** ou **incorporées**.

• Le mode colorimétrique de votre fichier doit être en **CMNJ** et non en RVB.

• Privilégier les images avec une résolution minimum de **300 dpi** afin de garantir une qualité optimale lors de l'impression.

• Il est recommandé de travailler avec le profil colorimétrique **Adobe RGB 1998** en entrée et le **Fogra_39** en sortie. (Ces profils sont téléchargeables sur le site de l'E.CI.)

• Lors de l'export PDF du fichier privilégier comme paramètres prédéfinis la norme **PDF/X-3**.

GABARIT

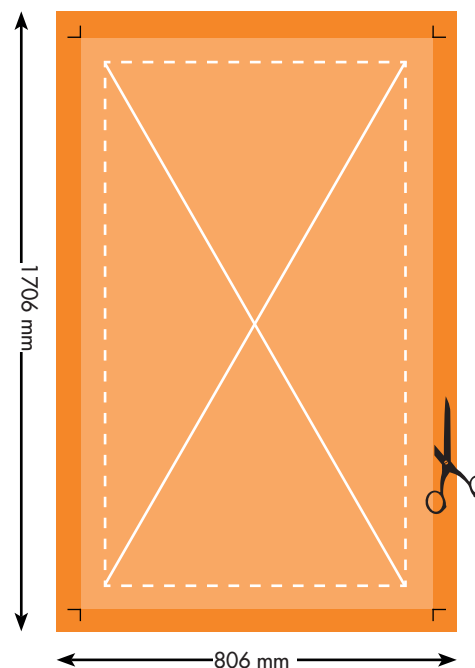

Exemple : FORMAT 1700 x 800 mm

Format fini : 1700 x 800 mm

Format visible : 1700 x 780 mm

Format attendu avec FP : 1706 x 806 mm

Format attendu sans FP : 1700 x 800 mm

Fichier attendu : PDF

Recto : 1 fichier de 1 page

 Zone de support avec fond perdu : 1706 x 806 mm

 Zone de support : 1700 x 800 mm

 Zone de marge de sécurité : 1695 x 795 mm

N'inscrire aucune information en dehors de la marge de sécurité.



FICHE TECHNIQUE

• Nous acceptons différents formats de fichier : **.PDF, .JPG, .TIFF, .EPS, .PSD, .AI, .PPT, .PPTX, .DOC, .DOCX.**

Néanmoins, il est fortement conseillé d'envoyer des **fichiers PDF** afin d'éviter tout problème de compatibilité. Il est favorable de mettre votre visuel au format d'impression fini, page à page.

• Si votre document comporte un fond de couleur (ex : un aplat de couleur en fond, une photographie étendue sur tout le document ou des éléments graphiques allant jusqu'au bord), vous devez faire dépasser la couleur de **3 mm** au minimum par rapport au format final du document pour couper « dans la couleur » et éviter un contour blanc sur la tranche. Ce dépassement de couleur est appelé **fond perdu**.

• Les polices de caractères doivent être **vectorisées** ou **incorporées**.

• Le mode colorimétrique de votre fichier doit être en **CMNJ** et non en RVB.

• Privilégier les images avec une résolution minimum de **300 dpi** afin de garantir une qualité optimale lors de l'impression.

• Il est recommandé de travailler avec le profil colorimétrique **Adobe RGB 1998** en entrée et le **Fogra_39** en sortie. (Ces profils sont téléchargeables sur le site de l'ECI.)

• Lors de l'export PDF du fichier privilégier comme paramètres prédéfinis la norme **PDF/X-3**.

GABARIT

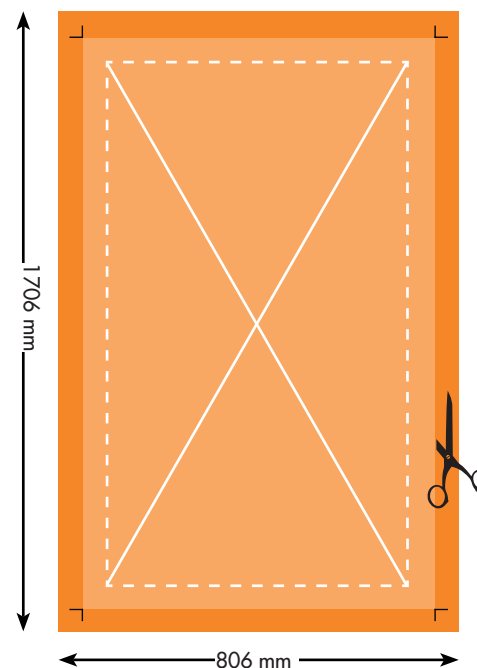

Exemple : FORMAT 1700 x 800 mm

Format fini : 1700 x 800 mm

Format visible : 1700 x 780 mm

Format attendu avec FP : 1706 x 806 mm

Format attendu sans FP : 1700 x 800 mm

Fichier attendu : PDF

Recto : 1 fichier de 1 page

 Zone de support avec fond perdu : 1706 x 806 mm

 Zone de support : 1700 x 800 mm

 Zone de marge de sécurité : 1695 x 795 mm

N'inscrire aucune information en dehors de la marge de sécurité.



FICHE TECHNIQUE

- Nous acceptons différents formats de fichier : **.PDF, .JPG, .TIFF, .EPS, .PSD, .AI, .PPT, .PPTX, .DOC, .DOCX.**

Néanmoins, il est fortement conseillé d'envoyer des **fichiers PDF** afin d'éviter tout problème de compatibilité. Il est favorable de mettre votre visuel au format d'impression fini, page à page.

- Si votre document comporte un fond de couleur (ex : un aplat de couleur en fond, une photographie étendue sur tout le document ou des éléments graphiques allant jusqu'au bord), vous devez faire dépasser la couleur de **3 mm** au minimum par rapport au format final du document pour couper « dans la couleur » et éviter un contour blanc sur la tranche. Ce dépassement de couleur est appelé **fond perdu**.

- Les polices de caractères doivent être **vectorisées** ou **incorporées**.

- Le mode colorimétrique de votre fichier doit être en **CMNJ** et non en RVB.

- Privilégier les images avec une résolution minimum de **300 dpi** afin de garantir une qualité optimale lors de l'impression.

- Il est recommandé de travailler avec le profil colorimétrique **Adobe RGB 1998** en entrée et le **Fogra_39** en sortie. (Ces profils sont téléchargeables sur le site de l'ECI.)

- Lors de l'export PDF du fichier privilégier comme paramètres prédéfinis la norme **PDF/X-3**.

GABARIT

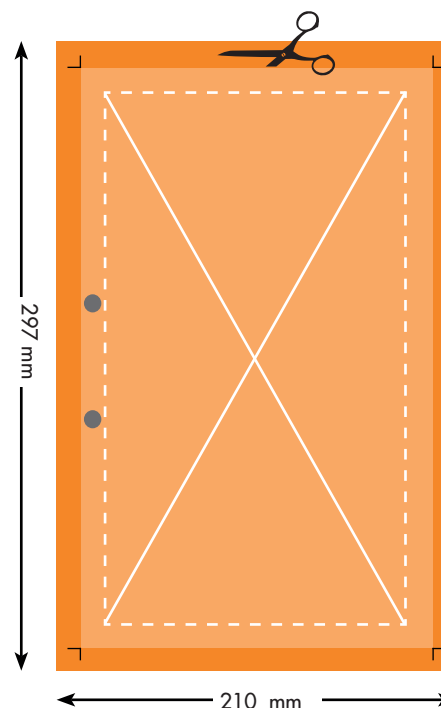

Exemple : FORMAT A4

Format fini : A4 (210 x 297 mm)
 Format attendu avec FP : 216 x 306 mm
 Format attendu sans FP : 210 x 297 mm
 Fichier attendu : PDF
 Recto : 1 fichier de 1 page
 Recto/Verso : 1 fichier de X pages

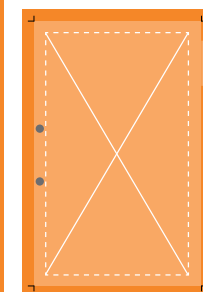

 Zone de support avec fond perdu : 216 x 306 mm

 Zone de support : 210 x 297 mm

 Zone de marge de sécurité : 205 x 292 mm

N'inscrire aucune information en dehors de la marge de sécurité.



FICHE TECHNIQUE

• Nous acceptons différents formats de fichier : **.PDF, .JPG, .TIFF, .EPS, .PSD, .AI, .PPT, .PPTX, .DOC, .DOCX.**

Néanmoins, il est fortement conseillé d'envoyer des **fichiers PDF** afin d'éviter tout problème de compatibilité. Il est favorable de mettre votre visuel au format d'impression fini, page à page.

• Si votre document comporte un fond de couleur (ex : un aplat de couleur en fond, une photographie étendue sur tout le document ou des éléments graphiques allant jusqu'au bord), vous devez faire dépasser la couleur de **3 mm** au minimum par rapport au format final du document pour couper « dans la couleur » et éviter un contour blanc sur la tranche. Ce dépassement de couleur est appelé **fond perdu**.

• Les polices de caractères doivent être **vectorisées** ou **incorporées**.

• Le mode colorimétrique de votre fichier doit être en **CMNJ** et non en RVB.

• Privilégier les images avec une résolution minimum de **300 dpi** afin de garantir une qualité optimale lors de l'impression.

• Il est recommandé de travailler avec le profil colorimétrique **Adobe RGB 1998** en entrée et le **Fogra_39** en sortie. (Ces profils sont téléchargeables sur le site de l'ECI.)

• Lors de l'export PDF du fichier privilégier comme paramètres prédéfinis la norme **PDF/X-3**.

GABARIT

Exemple : **FORMAT A2 rembourdé**

Format fini : 594 x 420 mm

Format attendu avec fond perdu : 600 x 426 mm

Format attendu sans fond perdu : 594 x 420 mm

Fichier attendu : PDF

Recto : 1 fichier de 1 page

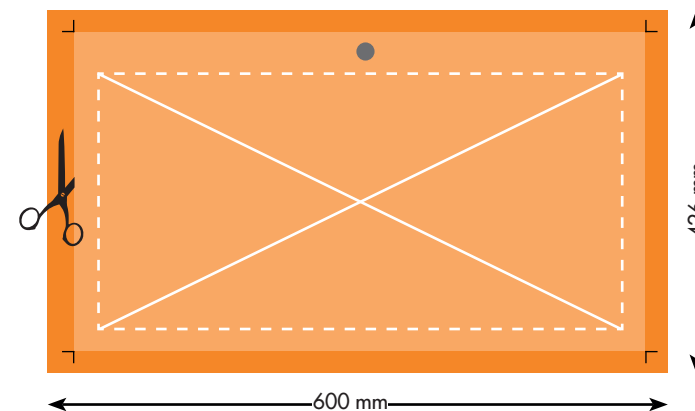

 Zone de support avec fond perdu : 600 x 426 mm

 Zone de support : 594 x 420 mm

 Zone de marge de sécurité : 589 x 415 mm

N'inscrire aucune information en dehors de la marge de sécurité.



FICHE TECHNIQUE

• Nous acceptons différents formats de fichier : **.PDF, .JPG, .TIFF, .EPS, .PSD, .AI, .PPT, .PPTX, .DOC, .DOCX.**

Néanmoins, il est fortement conseillé d'envoyer des **fichiers PDF** afin d'éviter tout problème de compatibilité. Il est favorable de mettre votre visuel au format d'impression fini, page à page.

• Si votre document comporte un fond de couleur (ex : un aplat de couleur en fond, une photographie étendue sur tout le document ou des éléments graphiques allant jusqu'au bord), vous devez faire dépasser la couleur de **3 mm** au minimum par rapport au format final du document pour couper « dans la couleur » et éviter un contour blanc sur la tranche. Ce dépassement de couleur est appelé **fond perdu**.

• Les polices de caractères doivent être **vectorisées** ou **incorporées**.

• Le mode colorimétrique de votre fichier doit être en **CMNJ** et non en RVB.

• Privilégier les images avec une résolution minimum de **300 dpi** afin de garantir une qualité optimale lors de l'impression.

• Il est recommandé de travailler avec le profil colorimétrique **Adobe RGB 1998** en entrée et le **Fogra_39** en sortie. (Ces profils sont téléchargeables sur le site de l'ECI.)

• Lors de l'export PDF du fichier privilégier comme paramètres prédéfinis la norme **PDF/X-3**.

GABARIT

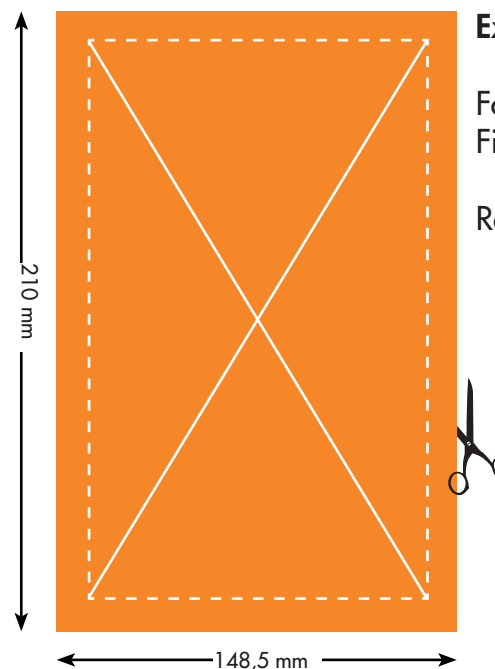

Exemple : FORMAT A5

Format fini : A5 (210 x 148,5 mm)

Fichier attendu : PDF

Recto : 1 fichier de 1 page

 Zone de support : 210 x 148,5 mm

 Zone de marge de sécurité : 205 x 143,5 mm

N'inscrire aucune information en dehors de la marge de sécurité.



FICHE TECHNIQUE

• Nous acceptons différents formats de fichier : **.PDF, .JPG, .TIFF, .EPS, .PSD, .AI, .PPT, .PPTX, .DOC, .DOCX.**

Néanmoins, il est fortement conseillé d'envoyer des **fichiers PDF** afin d'éviter tout problème de compatibilité. Il est favorable de mettre votre visuel au format d'impression fini, page à page.

• Si votre document comporte un fond de couleur (ex : un aplat de couleur en fond, une photographie étendue sur tout le document ou des éléments graphiques allant jusqu'au bord), vous devez faire dépasser la couleur de **3 mm** au minimum par rapport au format final du document pour couper « dans la couleur » et éviter un contour blanc sur la tranche. Ce dépassement de couleur est appelé **fond perdu**.

• Les polices de caractères doivent être **vectorisées** ou **incorporées**.

• Le mode colorimétrique de votre fichier doit être en **CMNJ** et non en RVB.

• Privilégier les images avec une résolution minimum de **300 dpi** afin de garantir une qualité optimale lors de l'impression.

• Il est recommandé de travailler avec le profil colorimétrique **Adobe RGB 1998** en entrée et le **Fogra_39** en sortie. (Ces profils sont téléchargeables sur le site de l'ECI.)

• Lors de l'export PDF du fichier privilégier comme paramètres prédéfinis la norme **PDF/X-3**.

GABARIT

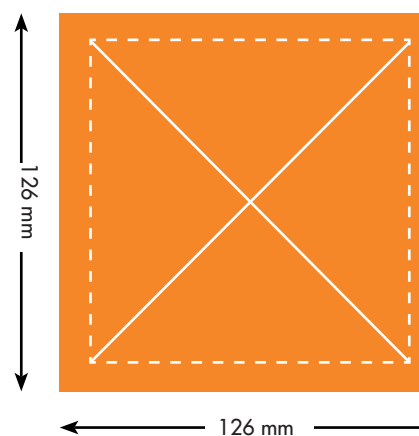

Exemple : Jaquette du boîtier

Format fini : 120 x 120 mm
Fichier attendu : PDF

- Zone de support avec FP : 126 x 126 mm
- Zone de marge de sécurité : 115 x 115 mm

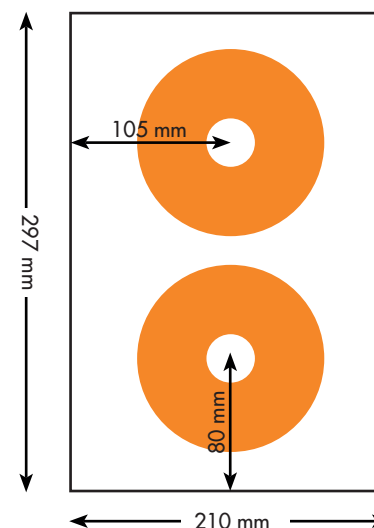

Exemple : Rondelle du CD

Format du support : A4
Format fini : Ø 120 mm
Fichier attendu : PDF

- Zone de support : 120 x 120 mm

N'inscrire aucune information en dehors de la marge de sécurité.



FICHE TECHNIQUE

• Nous acceptons différents formats de fichier : **.PDF, .JPG, .TIFF, .EPS, .PSD, .AI, .PPT, .PPTX, .DOC, .DOCX.**

Néanmoins, il est fortement conseillé d'envoyer des **fichiers PDF** afin d'éviter tout problème de compatibilité. Il est favorable de mettre votre visuel au format d'impression fini, page à page.

• Si votre document comporte un fond de couleur (ex : un aplat de couleur en fond, une photographie étendue sur tout le document ou des éléments graphiques allant jusqu'au bord), vous devez faire dépasser la couleur de **3 mm** au minimum par rapport au format final du document pour couper « dans la couleur » et éviter un contour blanc sur la tranche. Ce dépassement de couleur est appelé **fond perdu**.

• Les polices de caractères doivent être **vectorisées** ou **incorporées**.

• Le mode colorimétrique de votre fichier doit être en **CMNJ** et non en RVB.

• Privilégier les images avec une résolution minimum de **300 dpi** afin de garantir une qualité optimale lors de l'impression.

• Il est recommandé de travailler avec le profil colorimétrique **Adobe RGB 1998** en entrée et le **Fogra_39** en sortie. (Ces profils sont téléchargeables sur le site de l'ECl.)

• Lors de l'export PDF du fichier privilégier comme paramètres prédéfinis la norme **PDF/X-3**.

GABARIT

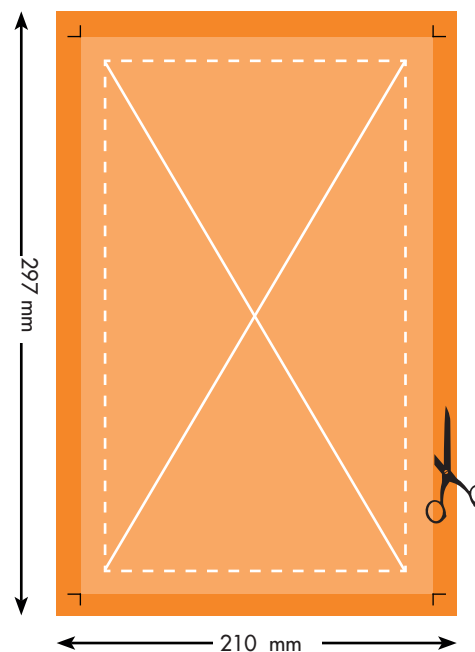

Exemple : FORMAT A4

Format fini : A4 (210 x 297 mm)

Format attendu avec FP : 216 x 306 mm

Format attendu sans FP : 210 x 297 mm

Fichier attendu : PDF

Recto : 1 fichier de 1 page

Recto/Verso : 1 fichier de X pages

 Zone de support avec fond perdu : 216 x 306 mm

 Zone de support : 210 x 297 mm

 Zone de marge de sécurité : 205 x 292 mm

N'inscrire aucune information en dehors de la marge de sécurité.



FICHE TECHNIQUE

• Nous acceptons différents formats de fichier : **.PDF, .JPG, .TIFF, .EPS, .PSD, .AI, .PPT, .PPTX, .DOC, .DOCX.**

Néanmoins, il est fortement conseillé d'envoyer des **fichiers PDF** afin d'éviter tout problème de compatibilité. Il est favorable de mettre votre visuel au format d'impression fini, page à page.

• Si votre document comporte un fond de couleur (ex : un aplat de couleur en fond, une photographie étendue sur tout le document ou des éléments graphiques allant jusqu'au bord), vous devez faire dépasser la couleur de **3 mm** au minimum par rapport au format final du document pour couper « dans la couleur » et éviter un contour blanc sur la tranche. Ce dépassement de couleur est appelé **fond perdu**.

• Les polices de caractères doivent être **vectorisées** ou **incorporées**.

• Le mode colorimétrique de votre fichier doit être en **CMNJ** et non en RVB.

• Privilégier les images avec une résolution minimum de **300 dpi** afin de garantir une qualité optimale lors de l'impression.

• Il est recommandé de travailler avec le profil colorimétrique **Adobe RGB 1998** en entrée et le **Fogra_39** en sortie. (Ces profils sont téléchargeables sur le site de l'ECl.)

• Lors de l'export PDF du fichier privilégier comme paramètres prédéfinis la norme **PDF/X-3**.

GABARIT

Exemple : **FORMAT A2 sur caton plume**

Format fini : 594 x 420 mm

Format attendu avec fond perdu : 600 x 426 mm

Format attendu sans fond perdu : 594 x 420 mm

Fichier attendu : PDF

Recto : 1 fichier de 1 page

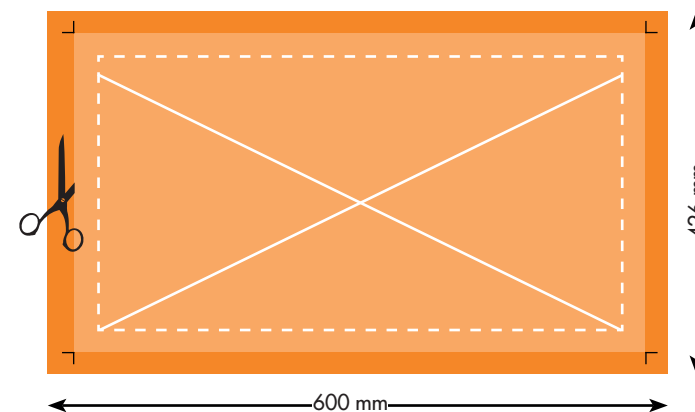

■ Zone de support avec fond perdu : 600 x 426 mm

■ Zone de support : 594 x 420 mm

□ Zone de marge de sécurité : 589 x 415 mm

N'inscrire aucune information en dehors de la marge de sécurité.



FICHE TECHNIQUE

• Nous acceptons différents formats de fichier : **.PDF, .JPG, .TIFF, .EPS, .PSD, .AI, .PPT, .PPTX, .DOC, .DOCX.**

Néanmoins, il est fortement conseillé d'envoyer des **fichiers PDF** afin d'éviter tout problème de compatibilité. Il est favorable de mettre votre visuel au format d'impression fini, page à page.

• Si votre document comporte un fond de couleur (ex : un aplat de couleur en fond, une photographie étendue sur tout le document ou des éléments graphiques allant jusqu'au bord), vous devez faire dépasser la couleur de **3 mm** au minimum par rapport au format final du document pour couper « dans la couleur » et éviter un contour blanc sur la tranche. Ce dépassement de couleur est appelé **fond perdu**.

• Les polices de caractères doivent être **vectorisées** ou **incorporées**.

• Le mode colorimétrique de votre fichier doit être en **CMNJ** et non en RVB.

• Privilégier les images avec une résolution minimum de **300 dpi** afin de garantir une qualité optimale lors de l'impression.

• Il est recommandé de travailler avec le profil colorimétrique **Adobe RGB 1998** en entrée et le **Fogra_39** en sortie. (Ces profils sont téléchargeables sur le site de l'ECI.)

• Lors de l'export PDF du fichier privilégier comme paramètres prédéfinis la norme **PDF/X-3**.

GABARIT

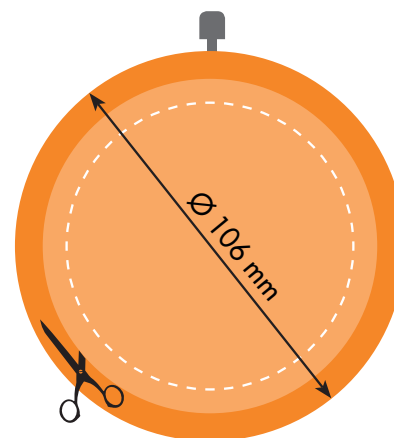

Exemple : FORMAT ROND Ø 100 mm avec twister en métal

Format fini : 100 mm de diamètre

Format attendu avec fond perdu : 106 x 106 mm

Format attendu sans fond perdu : 100 x 100 mm

Fichier attendu : PDF

 Zone de support avec fond perdu : 106 x 106 mm

 Zone de support : 100 x 100 mm

 Zone de marge de sécurité : 95 x 95 mm

 Twister métal

N'inscrire aucune information en dehors de la marge de sécurité.